



Guía del usuario de la Puerta de enlace doméstica inalámbrica VoIP modelo DPC2434

En este documento





■ INFORMACIÓN IMPORTANTE RELATIVA A LA SEGURIDAD.....	4
■ Conformidad con la FCC.....	11
■ Introducción.....	12
■ Contenido del paquete.....	14
■ Descripción del panel frontal.....	16
■ Descripción del panel posterior.....	19
■ ¿Cuál es la mejor ubicación para mi puerta de enlace doméstica inalámbrica?	21
■ ¿Cuáles son los requisitos del sistema para el servicio de Internet?	22
■ ¿Cómo configuro mi cuenta de acceso a Internet de alta velocidad?	23
■ ¿Cómo conecto mis dispositivos para usar Internet?	25
■ ¿Cómo configuro el protocolo TCP/IP?.....	27
■ ¿Cómo instalo los controladores USB?	31
■ ¿Cuáles son los requisitos para los dispositivos de red Ethernet?	33
■ ¿Cómo selecciono y ubico los dispositivos de red Ethernet?	34
■ ¿Cómo conecto los dispositivos de red Ethernet?.....	35
■ ¿Cuáles son los requisitos para los dispositivos de red USB?.....	37
■ ¿Cómo selecciono y ubico los dispositivos de red USB?	38
■ ¿Cómo conecto los dispositivos de red USB?	39
■ ¿Cómo puedo solucionar los problemas de instalación del servicio de Internet?	41
■ ¿Cuáles son los requisitos para los dispositivos de red inalámbricos?.....	44
■ ¿Cómo selecciono y ubico los dispositivos de red inalámbricos?	45
■ ¿Cómo instalo los dispositivos de red inalámbricos?	46
■ ¿Cómo uso mi puerta de enlace doméstica inalámbrica para el servicio telefónico?.....	48
■ ¿Dónde coloco mi puerta de enlace doméstica inalámbrica para el servicio telefónico?	50
■ ¿Cuáles son los requisitos para el servicio telefónico?	51

■ ¿Cómo instalo el módem para el servicio telefónico?	53
■ ¿Cómo mantengo las baterías? (Únicamente para los modelos opcionales) ...	56
■ ¿Cómo instalo el módem en la pared? (Opcional).....	58
■ ¿Cómo configuro la puerta de enlace doméstica inalámbrica?	62
■ Preguntas frecuentes sobre el servicio telefónico	145
■ ¿Tiene alguna dificultad?	147
■ Consejos para obtener los mejores resultados.....	150
■ Funciones del LED indicador de estado del panel frontal	151
■ Avisos.....	154
■ Para obtener información.....	156

IMPORTANT SAFETY INFORMATION

Notice to Installers

The servicing instructions in this notice are for use by qualified service personnel only. To reduce the risk of electric shock, do not perform any servicing other than that contained in the operating instructions, unless you are qualified to do so.

<p>Note to System Installer</p> <p>For this apparatus, the coaxial cable shield/ screen shall be grounded as close as practical to the point of entry of the cable into the building. For products sold in the US and Canada, this reminder is provided to call the system installer's attention to Article 820-93 and Article 820-100 of the NEC (or Canadian Electrical Code Part 1), which provides guidelines for proper grounding of the coaxial cable shield.</p> <div style="text-align: center;">  </div> <p>This symbol is intended to alert you that uninsulated voltage within this product may have sufficient magnitude to cause electric shock. Therefore, it is dangerous to make any kind of contact with any inside part of this product.</p>	<div style="text-align: center;">  <table border="1" style="margin: 0 auto;"> <tr><td>CAUTION</td></tr> <tr><td>RISK OF ELECTRIC SHOCK DO NOT OPEN</td></tr> </table>  <table border="1" style="margin: 0 auto;"> <tr><td>AVIS</td></tr> <tr><td>RISQUE DE CHOC ÉLECTRIQUE NE PAS OUVRIR</td></tr> </table> </div> <p>CAUTION: To reduce the risk of electric shock, do not remove cover (or back). No user-serviceable parts inside. Refer servicing to qualified service personnel.</p> <p>WARNING TO PREVENT FIRE OR ELECTRIC SHOCK, DO NOT EXPOSE THIS UNIT TO RAIN OR MOISTURE.</p> <div style="text-align: center;">  </div> <p>This symbol is intended to alert you of the presence of important operating and maintenance (servicing) instructions in the literature accompanying this product.</p>	CAUTION	RISK OF ELECTRIC SHOCK DO NOT OPEN	AVIS	RISQUE DE CHOC ÉLECTRIQUE NE PAS OUVRIR
CAUTION					
RISK OF ELECTRIC SHOCK DO NOT OPEN					
AVIS					
RISQUE DE CHOC ÉLECTRIQUE NE PAS OUVRIR					

20060608SICM-EN

Notice à l'attention des installateurs de réseaux câblés









Les instructions relatives aux interventions d'entretien, fournies dans la présente notice, s'adressent exclusivement au personnel technique qualifié. Pour réduire les risques de chocs électriques, n'effectuer aucune intervention autre que celles décrites dans le mode d'emploi et les instructions relatives au fonctionnement, à moins que vous ne soyez qualifié pour ce faire.

<p>Remarque à l'attention de l'installateur du système</p> <p>Avec cet appareil, le blindage/écran du câble coaxial doit être mis à la terre aussi près que possible du point d'entrée du câble dans le bâtiment. En ce qui concerne les produits vendus aux États-Unis et au Canada, ce rappel est fourni pour attirer l'attention de l'installateur sur les articles 820-93 et 820-100 du Code national de l'électricité (ou Code de l'électricité canadien, Partie 1) qui fournissent des lignes directrices concernant la mise à la terre correcte du blindage (écran) du câble coaxial.</p> <div style="text-align: center;">  </div> <p>Ce symbole a pour but de vous prévenir que des tensions électriques non isolées existent à l'intérieur de ce produit, pouvant être d'une intensité suffisante pour causer des chocs électriques. Il est donc dangereux d'établir un contact quelconque avec l'une des pièces comprises à l'intérieur de ce produit.</p>	<div style="text-align: center;">  <table border="1" style="margin: 0 auto;"> <tr><td>CAUTION</td></tr> <tr><td>RISK OF ELECTRIC SHOCK DO NOT OPEN</td></tr> </table>  <table border="1" style="margin: 0 auto;"> <tr><td>ATTENTION</td></tr> <tr><td>DANGER ÉLECTRIQUE NE PAS OUVRIR</td></tr> </table> </div> <p>ATTENTION : Pour réduire les risques de chocs électriques, ne pas enlever le couvercle (ou le panneau arrière). Ne contient aucune pièce réparable par l'utilisateur. Confier les interventions aux techniciens d'entretien qualifiés.</p> <p>AVERTISSEMENT POUR ÉVITER LES INCENDIES OU LES CHOC ÉLECTRIQUES, NE PAS EXPOSER L'APPAREIL À LA PLUIE OU À L'HUMIDITÉ.</p> <div style="text-align: center;">  </div> <p>Ce symbole a pour but de vous prévenir de la présence d'instructions importantes relatives au fonctionnement ou à l'entretien (et aux réparations) dans la documentation accompagnant ce produit.</p>	CAUTION	RISK OF ELECTRIC SHOCK DO NOT OPEN	ATTENTION	DANGER ÉLECTRIQUE NE PAS OUVRIR
CAUTION					
RISK OF ELECTRIC SHOCK DO NOT OPEN					
ATTENTION					
DANGER ÉLECTRIQUE NE PAS OUVRIR					

20060810SICM-FR

Mitteilung für CATV-Techniker

Die in dieser Mitteilung aufgeführten Wartungsanweisungen sind ausschließlich für qualifiziertes Fachpersonal bestimmt. Um die Gefahr eines elektrischen Schlags zu reduzieren, sollten Sie keine Wartungsarbeiten durchführen, die nicht ausdrücklich in der Bedienungsanleitung aufgeführt sind, außer Sie sind zur Durchführung solcher Arbeiten qualifiziert.

<p>Mitteilung an den Systemtechniker</p> <p>Für dieses Gerät muss der Koaxialkabelschutz/ Schirm so nahe wie möglich am Eintrittspunkt des Kabels in das Gebäude geerdet werden. Dieser Erinnerungshinweis liegt den in den USA oder Kanada verkauften Produkten bei. Er soll den Systemtechniker auf Paragraph 820-93 und Paragraph 820-100 der US-Elektrovorschrift NEC (oder der kanadischen Elektrovorschrift Canadian Electrical Code Teil 1) aufmerksam machen, in denen die Richtlinien für die ordnungsgemäße Erdung des Koaxialkabelschirms festgehalten sind.</p>  <p>Dieses Symbol weist den Benutzer auf das Vorhandensein von nicht isolierten gefährlichen Spannungen im Gerät hin, die Stromschläge verursachen können. Ein Kontakt mit den internen Teilen dieses Produktes ist mit Gefahren verbunden.</p>	<table border="1"> <tr> <td data-bbox="751 438 829 575">  </td> <td data-bbox="829 438 1000 575"> <p>CAUTION RISK OF ELECTRIC SHOCK DO NOT OPEN</p> </td> <td data-bbox="1000 438 1078 575">  </td> </tr> <tr> <td colspan="3" data-bbox="829 575 1000 680"> <p>ACHTUNG STROMSCHLAGGEFAHR, NICHT ÖFFNEN</p> </td> </tr> </table> <p>ACHTUNG: Zur Vermeidung eines Stromschlags darf die Abdeckung (bzw. die Geräterückwand) nicht entfernt werden. Das Gerät enthält keine vom Benutzer wartbaren Teile. Wartungsarbeiten dürfen nur von qualifiziertem Fachpersonal durchgeführt werden.</p> <p>WARNUNG DAS GERÄT NICHT REGEN ODER FEUCHTIGKEIT AUSSETZEN, UM STROMSCHLAG ODER DURCH EINEN KURZSCHLUSS VERURSACHTEN BRAND ZU VERMEIDEN.</p>  <p>Dieses Symbol weist den Benutzer darauf hin, dass die mit diesem Produkt gelieferte Dokumentation wichtige Betriebs- und Wartungsanweisungen für das Gerät enthält.</p>		<p>CAUTION RISK OF ELECTRIC SHOCK DO NOT OPEN</p>		<p>ACHTUNG STROMSCHLAGGEFAHR, NICHT ÖFFNEN</p>		
	<p>CAUTION RISK OF ELECTRIC SHOCK DO NOT OPEN</p>						
<p>ACHTUNG STROMSCHLAGGEFAHR, NICHT ÖFFNEN</p>							

20060810SICM-GR

Aviso a los instaladores de sistemas CATV

Las instrucciones de reparación contenidas en el presente aviso son para uso exclusivo por parte de personal de mantenimiento cualificado. Con el fin de reducir el riesgo de descarga eléctrica, no realice ninguna otra operación de reparación distinta a las contenidas en las instrucciones de funcionamiento, a menos que posea la cualificación necesaria para hacerlo.

<p>Nota para el instalador del sistema</p> <p>En lo que se refiere a este aparato, el blindaje del cable coaxial debe conectarse a tierra lo más cerca posible al punto por el cual el cable entra en el edificio. En el caso de los productos vendidos en los EE. UU. y Canadá, el presente aviso se suministra para llamar la atención del instalador del sistema sobre los Artículos 820-93 y 820-100 del NEC (o Código Eléctrico de Canadá, Parte 1), que proporcionan directrices para una correcta conexión a tierra del blindaje del cable coaxial.</p>  <p>Este símbolo tiene como fin advertirle de que una tensión sin aislamiento en el interior de este producto podría ser de una magnitud suficiente como para provocar una descarga eléctrica. Por consiguiente, resulta peligroso realizar cualquier tipo de contacto con alguno de los componentes internos de este producto.</p>	<table border="1"> <tr> <td data-bbox="751 1226 829 1362">  </td> <td data-bbox="829 1226 1000 1362"> <p>CAUTION RISK OF ELECTRIC SHOCK DO NOT OPEN</p> </td> <td data-bbox="1000 1226 1078 1362">  </td> </tr> <tr> <td colspan="3" data-bbox="829 1362 1000 1488"> <p>ATENCIÓN RIESGO DE DESCARGA ELÉCTRICA NO ABRIR</p> </td> </tr> </table> <p>ATENCIÓN: con el fin de reducir el riesgo de descarga eléctrica, no retire la tapa (ni la parte posterior). No existen en el interior componentes que puedan ser reparados por el usuario. Encargue su revisión a personal de mantenimiento cualificado.</p> <p>ADVERTENCIA PARA EVITAR EL RIESGO DE INCENDIO O DESCARGA ELÉCTRICA, NO EXPONGA LA UNIDAD A LA LLUVIA O A LA HUMEDAD.</p>  <p>Este símbolo tiene como fin alertarle de la presencia de importantes instrucciones de operación y mantenimiento (revisión) contenidas en la literatura que acompaña al producto.</p>		<p>CAUTION RISK OF ELECTRIC SHOCK DO NOT OPEN</p>		<p>ATENCIÓN RIESGO DE DESCARGA ELÉCTRICA NO ABRIR</p>		
	<p>CAUTION RISK OF ELECTRIC SHOCK DO NOT OPEN</p>						
<p>ATENCIÓN RIESGO DE DESCARGA ELÉCTRICA NO ABRIR</p>							

20060810SICM-SP

Tenga en cuenta todas las advertencias

Haga caso a todas las advertencias sobre el producto, así como a las contenidas en las instrucciones de funcionamiento.

Lea, recuerde y siga dichas instrucciones

Lea atentamente todas las instrucciones relativas a la seguridad y al funcionamiento antes de poner en marcha este producto. Siga todas las instrucciones de funcionamiento que acompañan a este producto. Conserve las instrucciones para su uso en el futuro. Preste especial atención a todas las precauciones de seguridad.

Tenga en cuenta todas las advertencias

Evite las descargas eléctricas. Observe todas las advertencias y medidas de precaución contenidas en las instrucciones de funcionamiento, así como las que se adjuntan con el producto.

Advertencias acerca de la alimentación

Adquisición de una fuente de alimentación

Este producto contiene una etiqueta que indica la fuente de alimentación apropiada para el mismo. Haga funcionar este producto usando únicamente una toma de corriente que posea el voltaje y la frecuencia que se indican en la etiqueta del producto.

Si tiene dudas acerca del tipo de alimentación eléctrica de su domicilio u oficina, consulte a su proveedor de servicios o a su compañía eléctrica local.

Conexión a tierra del producto (sólo EE. UU. y Canadá)



ADVERTENCIA:

¡Evite las descargas eléctricas y el riesgo de incendio! No desdeñe los objetivos de seguridad de los enchufes polarizados o con tomas de tierra. Un enchufe polarizado posee dos clavijas planas, una más ancha que la otra. Un enchufe con toma de tierra posee dos clavijas y una tercera patilla para la toma de tierra. La hoja ancha o la tercera patilla es por razones de seguridad. Si el enchufe que se proporciona no encaja con la toma, consulte con un electricista para cambiar la toma obsoleta.

Si el producto va provisto de un enchufe de tres patillas (conexión a tierra) o de un enchufe de seguridad de dos clavijas (polarizado), no desdeñe las razones de seguridad de los enchufes polarizados o con toma de tierra. Siga estas recomendaciones de seguridad para conectar a tierra el producto correctamente:

- En el caso de un enchufe de 3 patillas (con dos clavijas planas y una tercera patilla de conexión a tierra), inserte el enchufe en una toma de corriente de 3 patillas, con conexión a tierra.

Nota: este enchufe sólo puede ajustarse en una posición. Se proporciona la patilla de toma de tierra por razones de seguridad. Si no puede insertar completamente este enchufe en la toma de corriente, póngase en contacto con su electricista para que sustituya la toma de corriente obsoleta.

- En el caso de un enchufe de 2 patillas (con una patilla ancha y otra estrecha), inserte el enchufe en una toma de corriente polarizada de 2 patillas, en las que una ranura es mayor que la otra.

Nota: si no puede insertar completamente este enchufe en la toma de corriente, inténtelo invirtiendo la posición del enchufe. Se proporciona la patilla ancha por razones de seguridad. Si el enchufe sigue sin encajar, póngase en contacto con un electricista para que sustituya la toma de corriente obsoleta.

Sobrecarga



ADVERTENCIA:

¡Evite las descargas eléctricas y el riesgo de incendio! No sobrecargue las tomas de corriente alterna ni los cables alargadores. Para aquellos productos que requieren alimentación por baterías u otro tipo de fuentes de energía para funcionar, consulte las instrucciones de funcionamiento de tales productos.

No sobrecargue las tomas de corriente eléctrica, los cables alargadores, o la idoneidad de las tomas integrales, ya que esto puede conllevar un riesgo de incendio o de descarga eléctrica. Para aquellos productos que requieren alimentación por baterías u otras fuentes de energía para funcionar, consulte las instrucciones de funcionamiento de tales productos.

Prevención de daños al cable de alimentación

Evite que el cable de alimentación pueda ser pisoteado o pellizcado, especialmente en los enchufes, los compartimentos receptores y en los lugares de salida del aparato. Disponga todos los cables de alimentación de forma que los animales no puedan pisarlos ni interferir en ellos. No coloque ni apoye objetos sobre los cables ya que podrían dañarlos.

Manipulación de la batería sustituible

Este producto contiene una batería sustituible. Tenga en cuenta la advertencia siguiente y consulte las instrucciones, más adelante en esta guía, para la manipulación, sustitución y eliminación de la batería.



ADVERTENCIA:

Existe un peligro de explosión si la batería se maneja de forma incorrecta o se sustituye indebidamente. Reemplazar solamente por el mismo tipo de batería. No la desmonte ni intente recargarla fuera del sistema. No aplaste, perforo, tire al fuego, cortocircuite los contactos externos, ni la exponga al agua u otros líquidos. Elimine la batería en conformidad con las normativas locales y las instrucciones de su proveedor de servicios.

Advertencias acerca de su utilización

Disposición de la ventilación

- No bloquee ninguna abertura activada para la ventilación. Lleve a cabo la instalación de acuerdo con las instrucciones del fabricante.
- No coloque el aparato sobre una cama, sofá, alfombra ni superficie similar.
- No lo instale cerca de ninguna fuente de calor como radiadores, rejillas de calefacción, estufas ni cualquier otro aparato (incluidos los amplificadores) que genere calor.
- No instale este aparato en ningún lugar cerrado, como una librería o estantería, a menos que durante la instalación se habilite una ventilación adecuada.
- No coloque ningún dispositivo de entretenimiento (como videograbadoras o DVD), luces, libros, recipientes con líquidos u otros objetos sobre este aparato.
- No utilice este aparato cerca del agua.

Seleccione una ubicación adecuada



ADVERTENCIA:

¡Evite las lesiones personales y los daños al producto! Una superficie inestable puede provocar la caída del aparato.

Coloque el producto sobre una superficie estable. La superficie debe ser capaz de soportar el tamaño y el peso de este producto. Cualquier accesorio que utilice para el montaje deberá estar recomendado por el fabricante. El producto sólo deberá colgarse en una pared o en el techo siguiendo las recomendaciones del fabricante.

¡Importante! El cable de alimentación constituye el dispositivo de desconexión de la fuente de alimentación eléctrica.

Ubique el aparato en un lugar lo bastante cercano a una toma de corriente eléctrica y desde la que se pueda acceder fácilmente al cable de alimentación para desconectarlo de la toma de corriente o del panel posterior del aparato.

Limpieza del producto



ADVERTENCIA:

¡Evite las descargas eléctricas! Desenchufe el aparato antes de limpiarlo. Límpielo exclusivamente con un trapo seco.

Antes de limpiar este aparato, desenchúfelo de la toma de corriente eléctrica. Limpie este producto exclusivamente con un trapo seco. No use ningún limpiador líquido ni en aerosol. No utilice un sistema de limpieza magnético/electrostático (captador de polvo) para limpiar este producto.

Protección del producto contra daños por la penetración de objetos extraños, agua o humedad



ADVERTENCIA:

¡Evite las descargas eléctricas y el riesgo de incendio! Nunca introduzca objetos a través de las aberturas de este producto. Los objetos extraños pueden provocar cortocircuitos que pueden dar lugar a descargas eléctricas o a incendios. No exponga este producto a la lluvia ni a la humedad. No coloque objetos que contengan líquidos, como jarrones, sobre este producto.

No introduzca nunca ningún objeto de ningún tipo por las aberturas de este producto, ya que podrían tocar puntos de tensión peligrosos o crear un cortocircuito entre sus componentes, lo que daría lugar a descargas eléctricas o incendios.

No exponga este producto a líquidos ni humedad. No coloque el producto sobre una superficie mojada. No vierta ningún líquido sobre este producto ni cerca de él.

No utilice este aparato cerca del agua (bañera, lavabo, fregadero o pila), en un sótano mojado ni cerca de una piscina.

Advertencias sobre los accesorios



ADVERTENCIA:

Evite cualquier posible descarga eléctrica o incendio. Use sólo los complementos/accesorios especificados por el fabricante.

No utilice ningún accesorio o complemento con este producto a menos que esté recomendado por el servicio técnico de su proveedor de servicios o por el fabricante.

Advertencias sobre el mantenimiento

Mantenimiento de este producto



ADVERTENCIA:

¡Evite las descargas eléctricas! Si abre o levanta la tapa puede exponerse a voltajes peligrosos. El producto no contiene ninguna pieza que pueda ser reparada por el usuario. Si precisa su reparación, solicítela siempre a un personal técnico cualificado.

No abra la tapa de este producto. Si abre la tapa, quedará anulada la garantía. Si precisa su reparación, solicítela únicamente a personal cualificado. Si necesita más instrucciones, póngase en contacto con su proveedor de servicios.

Para solicitar la reparación de daños en el producto

Para cualquier daño que requiera asistencia técnica, desenchufe el aparato de la toma de corriente eléctrica. Si precisa su reparación, solicítela a su proveedor de servicios o al personal técnico cualificado. La reparación será necesaria cuando:

- El aparato haya sufrido algún daño
- El cable de alimentación o el enchufe están dañados

IMPORTANT SAFETY INFORMATION

- Se haya derramado líquido o haya caído algún objeto en el interior del aparato
- El aparato ha quedado expuesto a la lluvia o a la humedad
- El aparato no funciona normalmente
- El aparato se ha caído

Comprobación de la seguridad del producto

Una vez que finalice cualquier tarea de mantenimiento o reparación de este producto, el técnico deberá efectuar unas comprobaciones de seguridad para determinar que el producto funciona correctamente.

Relámpagos

Para una mayor protección, desconecte el aparato durante las tormentas eléctricas o cuando no lo vaya a usar durante un largo período de tiempo. Además de desconectar la alimentación de la toma de corriente externa, deberá desconectar las entradas de señal. Así podrá evitar daños en el aparato debido a relámpagos y a picos de tensión. Si conecta el aparato a un protector de picos de tensión podrá reducir el riesgo de daños.

20060710MDBR

Conformidad con la FCC

Conformidad con la FCC estadounidense

Este dispositivo ha sido probado y cumple con los límites para dispositivos digitales de clase B, con arreglo a la sección 15 de las Normas de la FCC. Estos límites han sido concebidos para proporcionar una protección razonable contra tales interferencias en una instalación residencial. Este equipo produce, utiliza y puede irradiar energía de radiofrecuencia. Si no se instala y utiliza de acuerdo con las instrucciones, puede provocar interferencias negativas en las comunicaciones de radio. No obstante, no existe garantía de que no ocurra ninguna interferencia en alguna instalación en particular. Si este equipo provoca interferencias negativas para la recepción de radio o televisión, lo que puede comprobarse encendiendo y apagando el equipo, recomendamos al usuario que intente corregir las interferencias mediante alguna de las siguientes medidas:

- Reoriente o reubique la antena receptora.
- Aumente la separación entre el equipo y el receptor.
- Conecte el equipo a una toma de un circuito distinto del que tiene conectado el receptor.
- Consulte a la compañía proveedora de servicios por cable o a un técnico de radio/televisión con experiencia.

Cualquier cambio o modificación no aprobado expresamente por Cisco Systems, Inc. podría invalidar la autoridad del usuario para manejar el equipo.

La información contenida en el siguiente párrafo de la declaración de conformidad de la FCC es una exigencia de ésta y está destinada a proporcionarle información relativa a la aprobación de este dispositivo por la FCC. *Los números de teléfono que se incluyen están destinados exclusivamente a plantear dudas en relación con la FCC y no para cuestiones relativas a la conexión ni al funcionamiento de este dispositivo. Le rogamos consulte a su proveedor de servicios por cable en caso de duda acerca del funcionamiento o la instalación de este dispositivo.*

Declaración de conformidad

Este dispositivo cumple con la sección 15 de las Normas de la FCC. El funcionamiento está sujeto a las dos siguientes condiciones: 1) el dispositivo no puede provocar interferencias negativas, y 2) el dispositivo debe aceptar cualquier interferencia que reciba, incluso aquellas que pudieran dar lugar a un funcionamiento no deseado.

Puerta de enlace doméstica inalámbrica
VoIP
DPC2434
Fabricada por :
Cisco Systems, Inc.
5030 Sugarloaf Parkway
Lawrenceville, Georgia 30044 USA
Teléfono: 678-277-1120

Norma EMI Canadá

Este aparato digital de clase B se ajusta a la norma canadiense ICES-003.

Cet appareil numérique de la class B est conforme à la norme NMB-003 du Canada.

Introducción

Bienvenido al apasionante mundo del Internet de alta velocidad y el servicio telefónico digital de alta calidad. Su nueva puerta de enlace doméstica inalámbrica, con voz sobre protocolo Internet (VoIP), modelo DPC2434 es un cable-módem que cumple con las normas de la industria en cuanto a conectividad de datos de alta velocidad y servicio telefónico digital fiable. La puerta de enlace doméstica inalámbrica DPC2434 transmite datos, voz y tiene la capacidad de puerta de enlace inalámbrica o por cable (Ethernet) a fin de conectar una serie de dispositivos del hogar o de una pequeña oficina y admitir el acceso a datos de velocidad elevada así como servicios VoIP, todo en un solo aparato. Con una puerta de enlace doméstica inalámbrica DPC2434, su uso del Internet para el entretenimiento, las comunicaciones domésticas y profesionales y la productividad personal seguramente aumentará increíblemente.

Esta guía le proporciona los procedimientos y las recomendaciones para ubicar, instalar, configurar, manejar y resolver los problemas de su puerta de enlace doméstica inalámbrica DPC2434 pensada para Internet de alta velocidad o servicio telefónico digital en su casa o en la oficina. Consulte la sección correspondiente de esta guía para obtener la información concreta que necesite en cada caso. Póngase en contacto con el proveedor de servicios para obtener más información acerca de la suscripción a estos servicios.

Ventajas y características

Su nueva puerta de enlace doméstica inalámbrica DPC2434 ofrece los siguientes extraordinarios beneficios y características:

- Incluye un adaptador de terminal multimedia integrado (EMTA) que admite servicios de voz de dos líneas
- Permite una conexión a Internet de banda ancha y de alta velocidad que potenciará su experiencia en línea, al poder, por ejemplo, descargar y compartir sin problemas archivos y fotos con sus familiares y amigos
- Incluye cuatro puertos Ethernet 10/100BaseT y un puerto USB que ofrecen conectividad para servicios de datos de alta velocidad o a otros dispositivos de Internet
- Garantiza un amplio rango de interoperabilidad con la mayoría de los proveedores de servicios al cumplir con las normas establecidas en las Especificaciones de las interfaces para sistemas de datos por cable (DOCSIS) 1.0, 1.1 y 2.0, y con las especificaciones PacketCable 1.0, para ofrecer un rendimiento de alta tecnología y fiabilidad
- Incluye dos puertos de telefonía RJ-11 para conectar teléfonos convencionales o

máquinas de fax

- Le permite añadir múltiples dispositivos en casa o en la oficina a el puerta de enlace doméstica inalámbrica, a fin de disponer de una red de alta velocidad por cable e inalámbrica y compartir archivos o carpetas sin necesidad de copiarlos primero a un CD o a un disquete
- El modelo opcional incluye dos baterías internas tipo cartucho de litio-ión para disponer de energía auxiliar duradera y adecuada
- Dispone de la función Plug and Play (Enchufar y usar) para facilitar la configuración y la instalación
- Permite el control parental e incluye tecnología avanzada de cortafuegos
- Tiene un diseño sólido y atractivo que permite colocarlo en posición vertical, horizontal o en la pared
- Permite la actualización automática del software por parte del proveedor de servicios

Contenido del paquete

Cuando reciba la puerta de enlace doméstica inalámbrica, deberá comprobar el equipo y los accesorios para verificar que contiene todos los elementos y que ninguno está dañado. El paquete contiene los siguientes elementos:



Una de las versiones de la puerta de enlace doméstica inalámbrica VoIP modelo DPC2434 siguientes:

- Con o sin batería auxiliar
- Con fuente de alimentación interna o externa



Un cable de alimentación de CA (los modelos con fuente de alimentación interna)



o
Un adaptador de corriente (los modelos con fuente de alimentación externa)



Un cable Ethernet (CAT5/RJ-45)



Un cable USB



Un CD-ROM que contiene la guía del usuario y los controladores USB



Batería de ión litio tipo cartucho (Opcional)

Si falta alguno de estos elementos o si alguno está dañado, póngase en contacto con su proveedor de servicios para solicitar asistencia. Los artículos de las ilustraciones pueden variar ligeramente respecto de los productos reales.

Notas:

- Si desea conectar una videgrabadora, un terminal de comunicaciones digital para el hogar (DHCT) o decodificador, o un televisor en la misma conexión de cable que la de la puerta de enlace doméstica inalámbrica, entonces necesitará, como opción, un divisor de señal de cable y cables coaxiales estándar de RF adicionales.
- Los cables y el resto de equipo necesario para el servicio telefónico se deben comprar por separado. Póngase en contacto con su proveedor de servicios para solicitar información sobre el equipo y los cables que necesita para el servicio telefónico.

ALIMENTACIÓN: se ilumina en verde continuo para indicar que la puerta de enlace doméstica inalámbrica está recibiendo corriente eléctrica alterna. Para recargar las baterías debe haber corriente alterna

DS: encendido para indicar que la puerta de enlace doméstica inalámbrica está recibiendo datos de la red de cable. Parpadea para indicar que la puerta de enlace está buscando una señal

US: encendido para indicar que la puerta de enlace doméstica inalámbrica está enviando datos a la red de cable. Parpadea para indicar que la puerta de enlace está estableciendo conectividad corriente arriba con la red.

EN LÍNEA: se ilumina en verde continuo cuando la puerta de enlace doméstica inalámbrica se ha registrado en la red y se encuentra totalmente operativa.

LAN1 - LAN4/USB: se ilumina en verde continuo para indicar que se encuentra presente un portador Ethernet/USB y parpadea para indicar que se transfieren datos Ethernet/USB entre el PC y la puerta de enlace doméstica inalámbrica.

INALÁMBRICO: se ilumina en verde continuo cuando el punto de acceso inalámbrico está habilitado y operativo y parpadea para indicar que se transfieren datos inalámbricos entre el PC y la puerta de enlace doméstica inalámbrica. El LED se apaga cuando el usuario ha deshabilitado el punto de acceso inalámbrico.

TEL1: se ilumina en verde continuo cuando está habilitado el servicio de telefonía. Parpadea cuando la línea 1 está en uso.

TEL2: se ilumina en verde continuo cuando está habilitado el servicio de telefonía. Parpadea cuando la línea 2 está en uso.

Descripción del panel frontal

BATERÍA (solamente modelos opcionales): se ilumina en verde continuo para indicar que está cargada la batería. Parpadea para indicar que la carga de batería está baja. Está apagada cuando funciona con la energía de la batería o cuando se ha agotado la carga de la batería o la batería está defectuosa.

Notas:

- Después de haber registrado con éxito la puerta de enlace doméstica inalámbrica en la red, los LED indicadores de **ALIMENTACIÓN** (LED 1) y **EN LÍNEA** (LED 4) se iluminarán de forma continua para mostrar que el cable-módem está activo y funciona perfectamente.
- Los LED se pueden comportar de modo diferente cuando la puerta de enlace doméstica inalámbrica funciona con energía de la batería (sin corriente alterna). Se desactivan la mayoría de los LED si la unidad funciona con energía de la batería. En este modo, el LED indicador de **ALIMENTACIÓN** parpadea para indicar que la unidad está funcionando con energía de la batería.
- El cable-módem debería funcionar con energía de la batería sólo cuando ha fallado la corriente alterna. Si el LED de **ALIMENTACIÓN** indica que el aparato está funcionando con energía de la batería, pero la corriente alterna *no* ha fallado, compruebe que el cable de alimentación de CA está enchufado a una toma de corriente alterna a la que llegue corriente.
- Durante el funcionamiento con energía de la batería, se desactiva la función de puerta de enlace doméstica inalámbrica y sólo permanece activo el servicio de telefonía.

Descripción del panel posterior

La siguiente ilustración muestra la descripción y la función de los componentes del panel posterior del DPC2434.

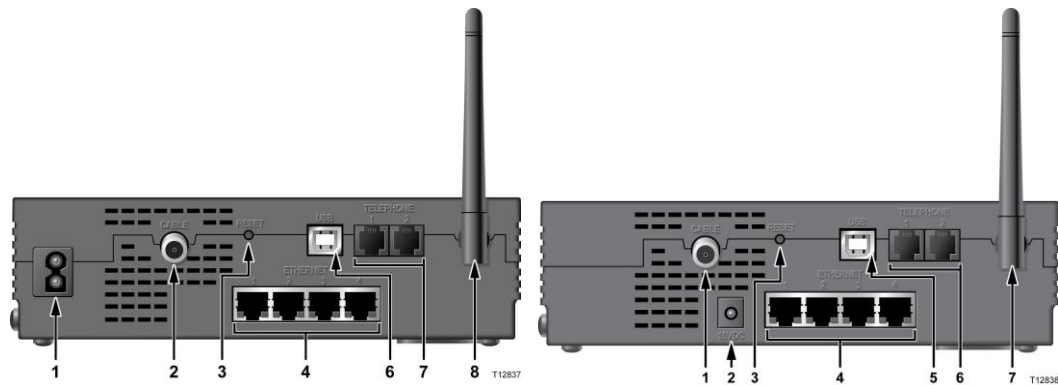

DPC2434
(con fuente de alimentación interna)

DPC2434
(con fuente de alimentación externa)

¡Importante! No conecte el PC *simultáneamente* a los puertos Ethernet y USB. El módem no funcionará correctamente si ambos puertos, Ethernet y USB, se encuentran conectados al PC al mismo tiempo.

1 ALIMENTACIÓN: conecta la puerta de enlace doméstica inalámbrica al cable de alimentación de CA que viene con ella

CABLE: un conector F conecta a una señal por cable activa procedente de su proveedor de servicios

USB: el puerto USB 2.0 se conecta al puerto USB de su PC

ETHERNET: cuatro puertos Ethernet RJ-45 le conectan al puerto Ethernet de su PC o a su red doméstica

TELÉFONO 1 y 2: los puertos de telefonía RJ-11 conectan los teléfonos convencionales o las máquinas de fax al cableado telefónico doméstico.

Descripción del panel posterior

- 2 RESTABLECER:** la activación de este interruptor restablece el EMTA. Al activar este interruptor durante más de diez segundos, se reinicia el dispositivo a los valores por defecto de fábrica y reinicia el EMTA.



PRECAUCIÓN:

El botón de reinicio EMTA se usa sólo con fines de mantenimiento. No lo utilice a menos que se lo indique su proveedor de servicios de telefonía o de cable. Hacerlo puede provocar la pérdida de opciones de configuración de cable-módem que usted haya seleccionado.

PRECAUCIÓN:

Evite daños en el equipo. Utilice sólo el cable de alimentación de CA que se suministra con el cable-módem.

- 3 ANTENA:** proporciona una conexión para comunicación a través del punto de acceso inalámbrico (WAP) incorporado para permitir que los dispositivos inalámbricos puedan comunicarse con el cable-módem

¿Cuál es la mejor ubicación para mi puerta de enlace doméstica inalámbrica?

La ubicación ideal de la puerta de enlace doméstica inalámbrica es un lugar en el que tenga acceso a tomas de corriente y a otros dispositivos. Piense en la distribución de su domicilio o de su oficina, y consulte con su proveedor de servicios para seleccionar la mejor ubicación para su puerta de enlace doméstica inalámbrica. Lea atentamente esta guía del usuario antes de decidir dónde colocar su puerta de enlace doméstica inalámbrica.

Tenga en cuenta las siguientes recomendaciones:

- Ubique el PC y la puerta de enlace doméstica inalámbrica de modo que estén situados cerca de una toma de corriente alterna.
- Ubique el PC y la puerta de enlace doméstica inalámbrica cerca de una conexión de entrada para cable ya existente, para eliminar la necesidad de otra toma para cable. Debe haber suficiente espacio para poder alejar los cables del módem y del PC sin someterlos a estiramientos ni dobladuras.
- Deberá haber suficiente espacio para la ventilación en torno a la puerta de enlace doméstica inalámbrica.
- Elija una ubicación que proteja la puerta de enlace doméstica inalámbrica de cualquier posible problema o daño accidental.

¿Cuáles son los requisitos del sistema para el servicio de Internet?

Para asegurarse de que la puerta de enlace doméstica inalámbrica funciona de forma eficiente como servicio de Internet de alta velocidad, compruebe que todos los dispositivos de Internet instalados en su sistema cumplan o superan los siguientes requerimientos mínimos de hardware y software.

Nota: también deberá activar la línea de entrada del cable y una conexión a Internet.

Requerimientos mínimos del sistema para un PC

- Un PC con un procesador Pentium MMX 133 o superior
- 32 MB de RAM
- Software de navegación por la Web
- Una unidad de CD-ROM

Requerimientos mínimos del sistema para un Macintosh

- MAC OS 7.5 o posteriores
- 32 MB de RAM

Requerimientos del sistema para una conexión Ethernet

- Un PC con sistema operativo Windows 95 de Microsoft (o superior) con el protocolo TCP/IP instalado, o un ordenador Apple Macintosh con el protocolo TCP/IP instalado
- Una tarjeta de interfaz de red (NIC) Ethernet 10/100BaseT activa instalada

Requerimientos del sistema para una conexión USB

- Un PC con el sistema operativo Windows 2000 o XP de Microsoft
- Un puerto maestro USB instalado en el PC

¿Cómo configuro mi cuenta de acceso a Internet de alta velocidad?

Antes de que pueda usar la puerta de enlace doméstica inalámbrica, necesita disponer de una cuenta de acceso a Internet de alta velocidad. Si no dispone de una cuenta de acceso a Internet de alta velocidad, deberá configurar una con su proveedor de servicios. Escoja una de las dos opciones de esta sección.

No dispongo de una cuenta de acceso a Internet de alta velocidad

Si *no* dispone de una cuenta de acceso a Internet de alta velocidad, su proveedor de servicios le configurará una cuenta y se convertirá en su proveedor de servicios de Internet (ISP). El acceso a Internet le permite enviar y recibir correo electrónico, acceder a la red mundial (World Wide Web), y disfrutar de otros servicios de Internet.

Deberá facilitar la siguiente información a su proveedor de servicios:

- El número de serie del módem
- La dirección del control de acceso a medios (Media Access Control, MAC) del módem.

Estos números figuran en la etiqueta de código de barras de la puerta de enlace doméstica inalámbrica. El número de serie consiste en una serie de caracteres alfanuméricos precedidos de **S/N**. La dirección MAC consta de una serie de caracteres alfanuméricos precedidos por **CM MAC**. La siguiente ilustración muestra un modelo de etiqueta de código de barras.

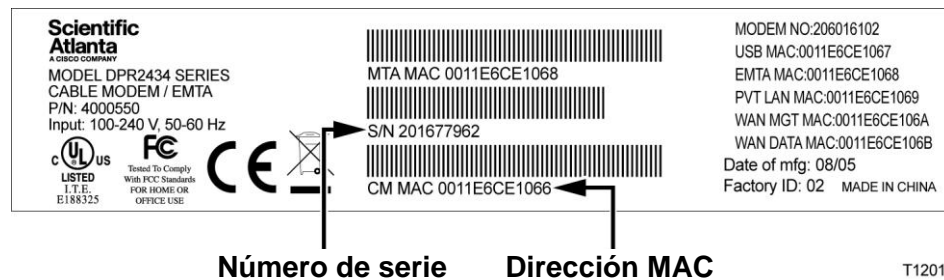

Escriba estos números en el espacio facilitado.

Número de serie _____

Dirección MAC _____

¿Cómo configuro mi cuenta de acceso a Internet de alta velocidad?

Ya dispongo de una cuenta de acceso a Internet de alta velocidad

Si ya tiene una cuenta de acceso a Internet de alta velocidad, debe proporcionarle al proveedor de servicios el número de serie y la dirección MAC de la puerta de enlace doméstica inalámbrica. Consulte la información relativa al número de serie y la dirección MAC antes expuesta en esta sección.

Nota: es posible que no pueda continuar usando su cuenta de correo electrónico anterior con la puerta de enlace doméstica inalámbrica. Para obtener más información, póngase en contacto con su proveedor de servicios.

¿Cómo conecto mis dispositivos para usar Internet?

Podrá usar la puerta de enlace doméstica inalámbrica para acceder a Internet, y podrá compartir dicha conexión de Internet con otros dispositivos de Internet en su domicilio o en la oficina. El hecho de compartir una conexión entre muchos dispositivos se denomina funcionamiento en red.

Conexión e instalación de dispositivos de Internet

Para acceder a Internet deberá conectar e instalar la puerta de enlace doméstica inalámbrica. Es posible que disponga de una instalación profesional. Consulte con su proveedor de servicios local para solicitar ayuda adicional.

Para conectar dispositivos

El siguiente diagrama ilustra una de las diversas opciones en red que tiene disponibles.

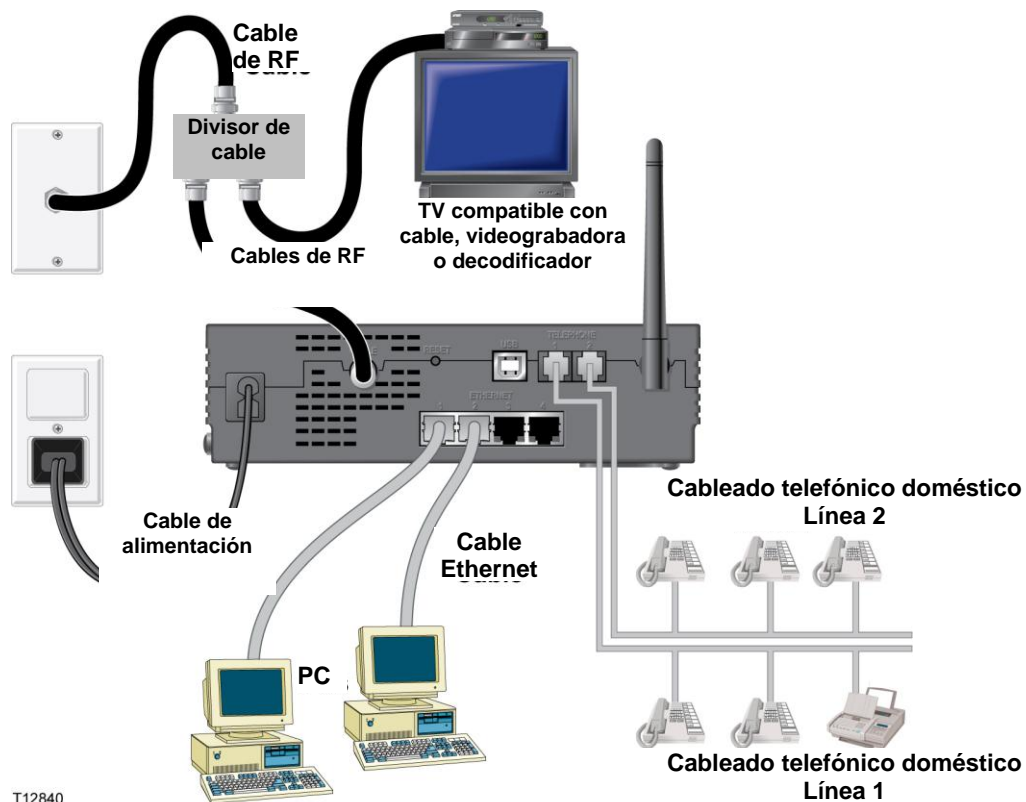

Conexión del módem a un servicio de datos de alta velocidad



ADVERTENCIA:

Para evitar lesiones personales o daños a su equipo, siga los siguientes pasos en el orden exacto en que se muestran.

1 Apague el PC y desconéctelo de la fuente de alimentación eléctrica.

Conecte el PC a un puerto **ETHERNET** o a un puerto **USB** utilizando el cable de datos correspondiente. *No conecte el PC simultáneamente* a los puertos Ethernet y USB. Podrá conectar simultáneamente dos PC independientes a la puerta de enlace doméstica inalámbrica, conectando un PC al puerto Ethernet y el otro al puerto USB.

Conecte el cable coaxial de RF activo al conector **CABLE**. Utilice un divisor de señal de cable (opcional) para añadir un televisor, un DHCT o decodificador, o una videograbadora.

Inserte el cable de alimentación de CA en el conector **ALIMENTACIÓN** situado en el panel posterior de la puerta de enlace doméstica inalámbrica y, a continuación, enchufe el cable en una toma de corriente alterna.

Enchufe y encienda los dispositivos conectados en red, incluido el PC. La puerta de enlace doméstica inalámbrica iniciará entonces una búsqueda automática para localizar y entrar en la red de datos de banda ancha. Este proceso puede tardar hasta 5 minutos. El módem estará listo para usar cuando el LED indicador de estado **EN LÍNEA** del panel frontal deje de parpadear y se ilumine de forma continua.

El siguiente paso de la configuración de la puerta de enlace doméstica inalámbrica es configurar los dispositivos de Internet para poder acceder a Internet. Elija una de las siguientes opciones:

- Si desea utilizar conexiones Ethernet, deberá configurar el protocolo TCP/IP. Para configurar el protocolo TCP/IP, pase a la sección *¿Cómo configuro el protocolo TCP/IP?* (en la página 27).
- Si desea utilizar conexiones USB, deberá instalar los controladores USB. Para instalar los controladores USB, pase a la sección *¿Cómo instalo los controladores USB?* (en la página 31).

¿Cómo configuro el protocolo TCP/IP?

Para configurar el protocolo TCP/IP, deberá disponer de una tarjeta de interfaz de red (NIC) Ethernet con el protocolo de comunicaciones TCP/IP instalado en su sistema. El TCP/IP es un protocolo de comunicaciones utilizado para acceder a Internet. Esta sección contiene instrucciones para configurar el TCP/IP en sus dispositivos de Internet para que funcione con la puerta de enlace doméstica inalámbrica en entornos Microsoft Windows o Macintosh.

Configuración del TCP/IP en sus dispositivos de Internet

La configuración del protocolo TCP/IP en un entorno Microsoft Windows es diferente para cada sistema operativo. Siga las instrucciones de esta sección que correspondan a su sistema operativo.

Configuración del TCP/IP en sistemas Windows 95, 98, 98SE o ME

1 Haga clic en **Inicio**, seleccione **Configuración** y elija **Panel de control**.

Haga doble clic en el icono **Conexiones de red** de la ventana Panel de control.

Examine la lista de los componentes de red instalados bajo la pestaña **Configuración** para verificar que el PC contiene el adaptador para el protocolo TCP/IP/Ethernet.

¿Está el protocolo TCP/IP en la lista de componentes de red instalados?

- En caso **afirmativo**, vaya al paso 7.
- En caso **negativo**, haga clic en **Agregar**, haga clic en **Protocolo**, haga clic en **Agregar** y, a continuación, vaya al paso 5.

Haga clic en **Microsoft** en la lista de fabricantes.

Haga clic en **TCP/IP** en la lista de protocolos de red y, a continuación, haga clic en **OK**.

Haga clic en el protocolo **del Adaptador TCP/IP Ethernet** y después seleccione **Propiedades**.

Haga clic en la pestaña **Dirección IP** y, a continuación, seleccione **Obtener automáticamente una dirección IP**.

Haga clic en la pestaña **Puerta de enlace** y verifique que estos campos están vacíos. Si no están vacíos, seleccione toda la información contenida en dichos campos y bórrela.

Haga clic en la pestaña de **Configuración DNS**, y después seleccione **Desactivar DNS**.

Haga clic en **OK**.

Haga clic en **OK** cuando el sistema termine de copiar los archivos y, a continuación, cierre todas las ventanas de configuración de la red.

¿Cómo configuro el protocolo TCP/IP?

Haga clic en **SÍ** para reiniciar el ordenador cuando se abra el cuadro de diálogo Cambio de la configuración del sistema. El ordenador se reiniciará. El protocolo TCP/IP está ahora configurado en el PC, y sus dispositivos Ethernet están listos para su uso.

Intente conectarse a Internet. Si no puede acceder a Internet, vaya a la sección *¿Tiene alguna dificultad?* (en la página 147). Si todavía no logra acceder a Internet, póngase en contacto con su proveedor de servicios para solicitar ayuda adicional.

Configuración del TCP/IP en sistemas Windows 2000

- 1 Haga clic en **Inicio**, seleccione **Configuración**, y elija **Conexiones de red y marcado**.

Haga doble clic en el icono de **Conexión de área local** en la ventana Conexiones de red y marcado.

Haga clic en **Propiedades** en la ventana de Estado de la conexión de área local.

Haga clic en **Protocolo de Internet (TCP/IP)** en la ventana Propiedades de la conexión de área local y, a continuación, haga clic en **Propiedades**.

Seleccione tanto **Obtener una dirección IP automáticamente** como **Obtener la dirección del servidor DNS automáticamente** en la ventana de Propiedades del protocolo de Internet (TCP/IP) y después haga clic en **OK**.

Haga clic en **Sí** para reiniciar su ordenador cuando se abra la ventana de Red local. El ordenador se reiniciará. El protocolo TCP/IP está ahora configurado en el PC, y sus dispositivos Ethernet están listos para su uso.

Intente conectarse a Internet. Si no puede acceder a Internet, vaya a la sección *¿Tiene alguna dificultad?* (en la página 147). Si todavía no logra acceder a Internet, póngase en contacto con su proveedor de servicios para solicitar ayuda adicional.

Configuración del TCP/IP en sistemas Windows XP

- 1 Haga clic en **Inicio** y, según la configuración de su menú Inicio, elija una de las siguientes opciones:

- Si está usando el menú Inicio por defecto de Windows XP, seleccione **Conectar a**, elija **Mostrar todas las conexiones** y, a continuación, vaya al paso 2.
- Si está usando el menú Inicio clásico de Windows XP, seleccione **Configuración**, elija **Conexiones de red**, haga clic en **Conexión de área local** y, a continuación, vaya al paso 3.

Haga doble clic en el icono de **Conexión de área local** en la sección LAN o Internet de alta velocidad de la ventana Conexiones de red.

Haga clic en **Propiedades** en la ventana de Estado de la conexión de área local.

Haga clic en **Protocolo de Internet (TCP/IP)** y, a continuación, haga clic en **Propiedades** en la ventana Propiedades de la conexión de área local.

Seleccione tanto **Obtener una dirección IP automáticamente** como **Obtener la dirección del servidor DNS automáticamente** en la ventana de Propiedades del protocolo de Internet (TCP/IP) y después haga clic en **OK**.

Haga clic en **Sí** para reiniciar su ordenador cuando se abra la ventana de Red local. El ordenador se reiniciará. El protocolo TCP/IP está ahora configurado en el PC, y sus dispositivos Ethernet están listos para su uso.

Intente conectarse a Internet. Si no puede acceder a Internet, vaya a la sección *¿Tiene alguna dificultad?* (en la página 147). Si todavía no logra acceder a Internet, póngase en contacto con su proveedor de servicios para solicitar ayuda adicional.

¿Cómo configuro el protocolo TCP/IP?

Configuración del TCP/IP en sistemas Macintosh

1 Haga clic en el icono de **Apple** en la esquina superior izquierda del Buscador. Desplácese hacia abajo hasta **Paneles de control** y, a continuación, haga clic en **TCP/IP**.

Haga clic en **Editar** en el Buscador, en la parte superior de la pantalla. Desplácese hacia la parte inferior del menú y, a continuación, haga clic en **Modo usuario**.

Haga clic en **Avanzado** en la ventana Modo usuario y, a continuación, haga clic en **OK**.

Haga clic en las flechas arriba y abajo del selector situadas a la derecha de la sección Vía de conexión de la ventana TCP/IP y, a continuación, haga clic en **Usar servidor DHCP**.

Haga clic en **Opciones** en la ventana TCP/IP y, a continuación, haga clic en **Activo** en la ventana Opciones TCP/IP.

Nota: asegúrese que la opción **Cargar sólo cuando sea necesario** *no esté seleccionada*.

Compruebe que la opción **Usar 802.3** situada en la esquina superior derecha de la ventana TCP/IP no esté seleccionada. Si hay alguna casilla de verificación marcada en la opción, elimine la marca y, a continuación, haga clic en **Info** en la esquina inferior izquierda.

¿Hay alguna dirección de hardware en esta ventana?

- En caso **afirmativo**, haga clic en **OK**. Para cerrar la ventana del Panel de control TCP/IP, haga clic en **Archivo** y, a continuación, haga clic en **Cerrar**. Procedimiento completado.
- En caso **negativo**, deberá apagar el Macintosh.

Con el PC apagado, pulse simultáneamente, y mantenga pulsadas, las teclas **Command (Apple)**, **Opción**, **P** y **R** del teclado. Manteniendo dichas teclas pulsadas, encienda el Macintosh pero no suelte las teclas hasta escuchar la señal acústica de Apple al menos tres veces, entonces suelte las teclas y deje que el ordenador se reinicie.

Cuando el ordenador se reinicie completamente, repita los pasos del 1 al 7 para verificar que todas las configuraciones de TCP/IP son correctas. Si su ordenador sigue sin tener una Dirección de hardware, contacte a su distribuidor Apple autorizado o al centro de servicio técnico de Apple para solicitar ayuda adicional.

¿Cómo instalo los controladores USB?

Para instalar los controladores USB, el PC debe estar equipado con una interfaz de red USB y un sistema operativo Microsoft Windows 2000 o XP. Esta sección contiene las instrucciones para instalar los controladores USB para la puerta de enlace doméstica inalámbrica.

Nota: si no está utilizando una interfaz USB, saltéese esta sección.

Instalación de los controladores USB

Los procedimientos de instalación de los controladores USB son distintos para cada sistema operativo. Siga las instrucciones de esta sección que correspondan a su sistema operativo.

Cómo instalar los controladores USB en los sistemas Windows 2000

1 Inserte el **disco de instalación del controlador USB del cable-módem** en la unidad CD-ROM del PC.

Espere hasta que los LED indicadores de estado **ALIMENTACIÓN** y **EN LÍNEA** del panel frontal de la puerta de enlace doméstica inalámbrica se iluminen en verde continuo.

Haga clic en **Siguiente** en la ventana del Asistente para el nuevo hardware encontrado.

Seleccione **Buscar el mejor controlador para su dispositivo (recomendado)** en la ventana del Asistente para el nuevo hardware encontrado, y después haga clic en **Siguiente**.

Seleccione la **unidad de CD-ROM** en la ventana del Asistente para el nuevo hardware encontrado y después haga clic en **Siguiente**.

Haga clic en **Siguiente** en la ventana del Asistente para el nuevo hardware encontrado. El sistema busca el archivo del controlador para su nuevo dispositivo de hardware.

Una vez que el sistema encuentre el controlador USB, se abre la ventana **No se encuentra la firma digital** y muestra un mensaje de confirmación para continuar con la instalación.

Haga clic en **Sí** y continúe la instalación. La ventana del Asistente para el nuevo hardware encontrado se abre de nuevo con un mensaje de que la instalación ha finalizado.

Haga clic en **Finalizar** para cerrar la ventana del Asistente para el nuevo hardware encontrado. Los controladores USB ya están instalados en el PC y sus dispositivos USB están listos para su uso.

Intente conectarse a Internet. Si no puede acceder a Internet, vaya a la sección *¿Tiene alguna dificultad?* (en la página 147). Si todavía no logra acceder a Internet, póngase en contacto con su proveedor de servicios para solicitar ayuda adicional.

¿Cómo instalo los controladores USB?

Instalación de los controladores USB en los sistemas Windows XP

1 Inserte el **disco de instalación del controlador USB del cable-módem** en la unidad CD-ROM del PC.

Espere hasta que los LED indicadores de estado **ALIMENTACIÓN** y **EN LÍNEA** del panel frontal de la puerta de enlace doméstica inalámbrica se iluminen en verde continuo.

Seleccione **Instalar** de una lista o una ubicación específica (avanzada) en la ventana del Asistente del nuevo hardware encontrado, y después haga clic en **Siguiente**.

Seleccione **Buscar** en los medios extraíbles (disquetes, CD-ROM) en la ventana del Asistente para el nuevo hardware encontrado y después haga clic en **Siguiente**.

Haga clic en **Seguir de todos modos** en la ventana de Instalación del hardware para proseguir con la instalación. Se vuelve a abrir la ventana del Asistente para el nuevo hardware encontrado con un mensaje de que la instalación ha finalizado.

Haga clic en **Finalizar** para cerrar la ventana del Asistente para el nuevo hardware encontrado. Los controladores USB ya están instalados en el PC y sus dispositivos USB están listos para su uso.

Intente conectarse a Internet. Si no puede acceder a Internet, vaya a la sección *¿Tiene alguna dificultad?* (en la página 147). Si todavía no logra acceder a Internet, póngase en contacto con su proveedor de servicios para solicitar ayuda adicional.

¿Cuáles son los requisitos para los dispositivos de red Ethernet?

¿Cuántos dispositivos de red Ethernet puedo conectar?

La puerta de enlace doméstica inalámbrica de Cisco admite diversos dispositivos de red Ethernet que utilizan concentradores Ethernet externos, que deben comprarse por separado.

El número máximo teórico de dispositivos de red Ethernet admitidos por la puerta de enlace doméstica inalámbrica es de 63. Sin embargo, en circunstancias normales, el número de dispositivos conectados debería ser un número muy inferior.

Póngase en contacto con su proveedor de servicios para obtener más información sobre el número máximo de dispositivos de red Ethernet que puede conectar a su puerta de enlace doméstica inalámbrica para mantener un rendimiento de red óptimo.

¿Cuáles son los requisitos de conexión de cables para el funcionamiento en red Ethernet?

Numerosos factores pueden tener un impacto en el límite práctico de la red. Aunque la puerta de enlace doméstica inalámbrica ha sido diseñada para admitir varios dispositivos de red Ethernet, es importante ver las características de toda la red y no solamente de cada nodo individual.

La distancia teórica entre dos concentradores CAT-5 Ethernet 10/100BaseT es de 100 metros (328 pies). Póngase en contacto con su proveedor de servicios o consulte la documentación de sus dispositivos de red Ethernet para obtener más información.

Nota: Cisco recomienda que utilice cables CAT-5 Ethernet.

¿Necesito configurar el protocolo TCP/IP en mi ordenador?

Para utilizar dispositivos de red Ethernet en su red, debe tener el protocolo TCP/IP debidamente configurado en su PC. Consulte *¿Cómo configuro el protocolo TCP/IP?* (en la página 27), para obtener información detallada sobre la configuración del protocolo TCP/IP.

¿Cómo selecciono y ubico los dispositivos de red Ethernet?

Puede utilizar una gran variedad de dispositivos de red Ethernet con su puerta de enlace doméstica inalámbrica. Se incluyen tarjetas NIC, concentradores, puentes, etc. Póngase en contacto con su proveedor de servicios o consulte la documentación de sus dispositivos de red Ethernet para obtener más información acerca de la configuración de sus dispositivos de red Ethernet.

¿Cuál es la mejor ubicación para mis dispositivos de red Ethernet?

Debería trabajar con su proveedor de servicios para elegir la mejor ubicación para sus dispositivos de red Ethernet. Tenga en cuenta las siguientes recomendaciones:

- Ubicación de tomas de corriente de cable de dos vías
- Distancia de los dispositivos de red Ethernet de la puerta de enlace doméstica inalámbrica
- Ubicación de los ordenadores y de los demás equipos desde las tomas de corriente alterna
- Facilidad de funcionamiento del cable Ethernet a los dispositivos de red Ethernet

Ahora que ha escogido una ubicación para sus dispositivos de red Ethernet, el paso siguiente es colocar y conectar sus dispositivos de red Ethernet. Vaya a *¿Cómo conecto los dispositivos de red Ethernet?* (en la página 35).

¿Cómo conecto los dispositivos de red Ethernet?

Conexión de los dispositivos Ethernet

Debe conectar sus dispositivos Ethernet que va a utilizar con la puerta de enlace doméstica inalámbrica. Es posible que disponga de una instalación profesional. Consulte con su proveedor de servicios local para solicitar ayuda adicional.

El diagrama siguiente ilustra una de las diversas opciones de conexión de red Ethernet disponibles.

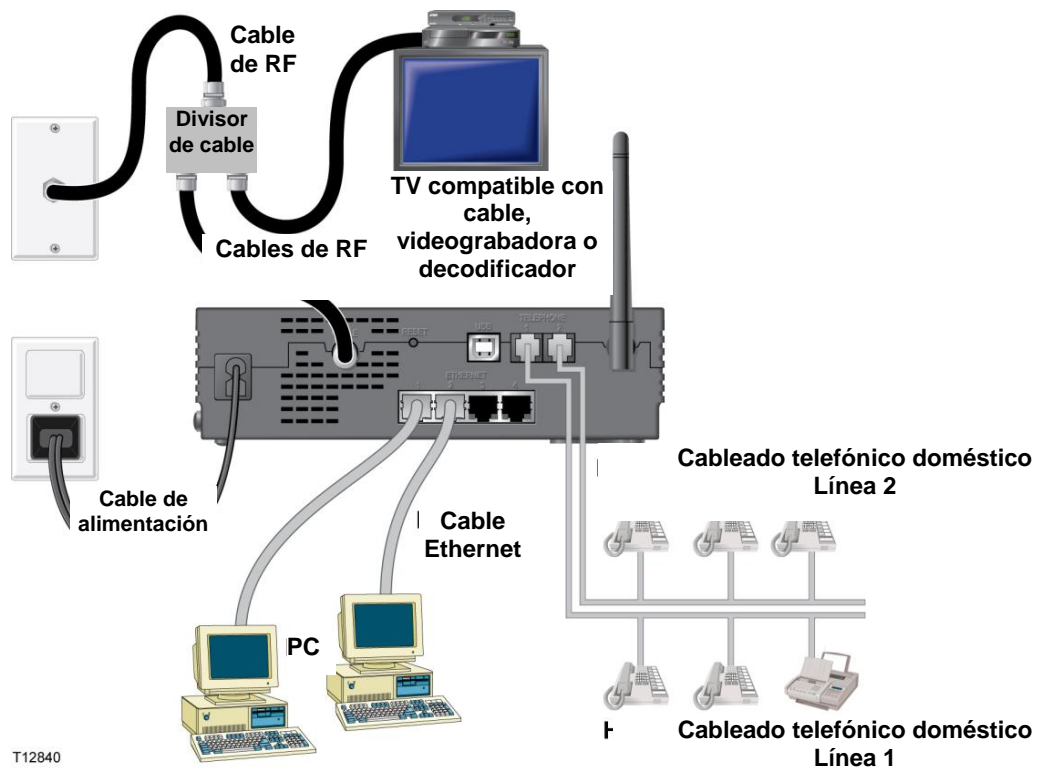

ADVERTENCIA:

En el cableado pueden existir voltajes eléctricos peligrosos. El cableado y las conexiones Ethernet deben estar aislados correctamente para evitar descargas eléctricas. Desconecte el suministro de corriente a la puerta de enlace doméstica inalámbrica antes de intentar conectar un dispositivo.

Para evitar lesiones personales, siga los pasos de conexión en el orden exacto indicado.



PRECAUCIÓN:

Para evitar posibles daños al equipo, desconecte cualquier otro servicio antes de conectar su puerta de enlace doméstica inalámbrica a otros dispositivos.

¿Cómo conecto los dispositivos de red Ethernet?

Lea las advertencias y precauciones de esta página. A continuación, siga los procedimientos de instalación indicados más adelante en esta guía para asegurarse de que la puerta de enlace doméstica inalámbrica funcione correctamente cuando se conecten los dispositivos de red Ethernet.

- 1 Seleccione las ubicaciones para los dispositivos de red Ethernet. Para obtener más información, consulte *¿Cómo selecciono y ubico los dispositivos de red Ethernet?* (en la página 34).

Conecte el puerto Ethernet de la puerta de enlace doméstica inalámbrica a su PC.

Conecte los dispositivos de red Ethernet adicionales conectando un concentrador Ethernet o enrutador a la puerta de enlace doméstica inalámbrica.

Conecte el cable coaxial de RF activo al conector **CABLE** situado en la parte posterior de la puerta de enlace doméstica inalámbrica. Utilice un divisor de señal de cable (opcional) para añadir un televisor, un DHCT o decodificador, o una videograbadora.

Tras finalizar todas las conexiones, inserte el cable de alimentación de CA en el conector de **ALIMENTACIÓN** situado en el panel posterior de la puerta de enlace doméstica inalámbrica y después enchufe el cable en una toma de corriente alterna.

La puerta de enlace doméstica inalámbrica inicia una búsqueda automática para localizar y entrar en la red. En circunstancias poco habituales, este proceso puede tardar hasta 5 minutos. La puerta de enlace doméstica inalámbrica está lista para ser usada cuando el LED indicador de estado **EN LÍNEA** del panel frontal deje de parpadear y se encienda continuamente.

Compruebe que todos los dispositivos de red Ethernet funcionan correctamente.

Nota: no podrá comprobar el LED indicador de estado del panel frontal de la puerta de enlace doméstica inalámbrica hasta que uno o más dispositivos de red Ethernet se hayan conectado a la puerta de enlace doméstica inalámbrica.

¿Cuáles son los requisitos para los dispositivos de red USB?

¿Cuántos dispositivos de red USB puedo conectar?

Puede conectar un PC u otro dispositivo USB al puerto USB en el EMTA.

¿Cuáles son los requisitos de conexión de cables?

Cisco recomienda que utilice el cable USB 1.1 suministrado junto con el módem.

¿Necesito instalar controladores USB en mi ordenador?

Para utilizar dispositivos de red USB, debe tener instalados los controladores USB correctos en su PC. Consulte *¿Cómo instalo los controladores USB?* (en la página 31), para obtener información sobre la instalación de los controladores USB.

¿Cómo selecciono y ubico los dispositivos de red USB?

Puede utilizar una gran variedad de dispositivos de red USB con su puerta de enlace doméstica inalámbrica. Entre estos se encuentran ordenadores de sobremesa, ordenadores portátiles, dispositivos con puertos US y adaptadores USB.

Póngase en contacto con su proveedor de servicios o consulte la documentación de sus dispositivos de red USB para obtener más información sobre la selección de dispositivos de red USB.

¿Cuál es la mejor ubicación para mis dispositivos de red USB?

Debería consultar a su proveedor de servicios para elegir la mejor ubicación para sus dispositivos de red USB. Tenga en cuenta las siguientes recomendaciones:

- Ubicación de las tomas de cable coaxial de dos vías
- Distancia de los dispositivos de red USB de la puerta de enlace doméstica inalámbrica
- Ubicación de los ordenadores y de los demás equipos desde las tomas de corriente alterna
- Facilidad de conexión del cable USB a los dispositivos de red USB

Ahora que ha escogido una ubicación para sus dispositivos de red USB, el paso siguiente es colocar y conectar sus dispositivos de red USB. Consulte *¿Cómo conecto los dispositivos de red USB?* (en la página 39).

¿Cómo conecto los dispositivos de red USB?

Conexión de dispositivos USB

Debe conectar los dispositivos USB que va a utilizar con su puerta de enlace doméstica inalámbrica. Es posible que disponga de una instalación profesional. Consulte con su proveedor de servicios local para solicitar ayuda adicional.

El diagrama siguiente ilustra una de las diversas opciones de conexión de red USB disponibles.

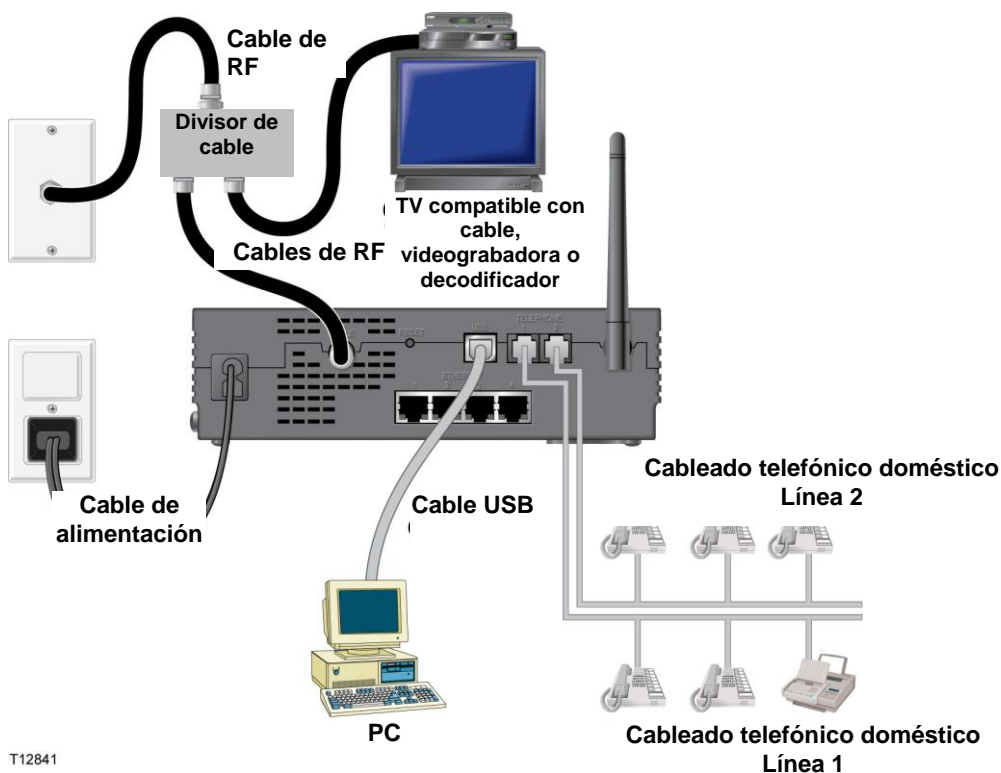

T12841



ADVERTENCIA:

En el cableado pueden existir voltajes eléctricos peligrosos. El cableado y las conexiones USB deben estar aislados correctamente para evitar descargas eléctricas. Desconecte el suministro de corriente a la puerta de enlace doméstica inalámbrica antes de intentar conectar un dispositivo.

Para evitar lesiones personales, siga los siguientes pasos en el orden exacto en que se muestran.



PRECAUCIÓN:

Para evitar posibles daños al equipo, desconecte cualquier otro servicio antes de conectar su puerta de enlace doméstica inalámbrica a otros dispositivos.

¿Cómo conecto los dispositivos de red USB?

Lea las advertencias y precauciones de esta página. A continuación, siga los procedimientos de instalación subsiguientes para asegurarse de que la puerta de enlace doméstica inalámbrica funcione correctamente cuando se conecten los dispositivos de red USB.

Nota: compruebe que ha instalado los controladores USB en su PC antes de continuar con estas instrucciones. Consulte *¿Cómo instalo los controladores USB?* (en la página 31), para obtener más información sobre la instalación de los controladores USB.

- 1 Seleccione las ubicaciones para los dispositivos de red USB. Para obtener más información, consulte *¿Cómo selecciono y ubico los dispositivos de red USB?* (en la página 38).

Conecte el puerto USB de la puerta de enlace doméstica inalámbrica a su ordenador.

Conecte uno o más dispositivos de red USB a la puerta de enlace doméstica inalámbrica.

Nota: si desea conectar más de un dispositivo de red USB a la puerta de enlace doméstica inalámbrica o a su ordenador, tendrá que comprar e instalar un concentrador USB.

Conecte el cable coaxial de RF activo al conector **CABLE** situado en la parte posterior de la puerta de enlace doméstica inalámbrica. Utilice un divisor de señal de cable (opcional) para añadir un televisor, un DHCT o decodificador, o una videgrabadora.

Tras finalizar todas las conexiones, inserte el cable de alimentación de CA en el conector de **ALIMENTACIÓN** situado en el panel posterior de la puerta de enlace doméstica inalámbrica y después enchufe el cable en una toma de corriente alterna.

La puerta de enlace doméstica inalámbrica inicia una búsqueda automática para localizar y entrar en la red. Este proceso puede tardar hasta 5 minutos. La puerta de enlace doméstica inalámbrica está lista para ser usada cuando el LED indicador de estado **EN LÍNEA** del panel frontal deje de parpadear y se encienda continuamente.

Compruebe que todos los dispositivos USB funcionan correctamente.

Nota: no podrá comprobar el indicador de estado LED del panel frontal de la puerta de enlace doméstica inalámbrica hasta que al menos se haya conectado un dispositivo de red USB y esté funcionando en la red.

¿Cómo puedo solucionar los problemas de instalación del servicio de Internet?

No puedo conectarme a Internet

- Compruebe que el enchufe de la puerta de enlace doméstica inalámbrica haya entrado correctamente en una toma de corriente.
- Compruebe que el cable de alimentación de CA de la puerta de enlace doméstica inalámbrica no esté enchufado en una toma de corriente controlada por un interruptor en la pared. Si un interruptor de pared controla la toma de corriente, compruebe que el interruptor esté en posición de **ENCENDIDO**.
- Compruebe que las luces indicadoras **ALIMENTACIÓN** y **CABLE** del panel frontal de la puerta de enlace doméstica inalámbrica están iluminadas.
- Compruebe que están iluminadas las luces indicadoras en su enrutador u otro equipo de conexión a la red.
- Compruebe que todos los cables estén correctamente conectados y que esté utilizando los cables correctos.
- Compruebe que su servicio de cable esté activo y que sea compatible con servicio de dos vías.
- Compruebe que el TCP/IP esté correctamente instalado y configurado en todos los dispositivos si está utilizando las conexiones Ethernet.
- Compruebe que ha seguido los procedimientos que se indican en *¿Cómo instalo los controladores USB?* (en la página 31), si está utilizando la conexión USB.
- Compruebe que ha llamado al proveedor de servicios y que ha proporcionado el número de serie y la dirección MAC de la puerta de enlace doméstica inalámbrica.
- Si está utilizando un divisor de señal de cable para poder conectar la señal de cable a otros dispositivos, quite el divisor y vuelva a conectar los cables de modo que la puerta de enlace doméstica inalámbrica quede conectada directamente a la entrada del cable principal. Si la puerta de enlace doméstica inalámbrica funciona bien, puede que esté defectuoso el divisor de señal de cable y haya que cambiarlo.
- Para obtener un rendimiento óptimo de la conexión Ethernet, el PC debería estar equipado con una tarjeta interfaz de red 10/100BaseT.

La puerta de enlace doméstica inalámbrica no reconoce el cable de red

- La puerta de enlace doméstica inalámbrica funciona con un cable coaxial estándar de RF de 75 ohmios. Si utiliza un cable distinto, la puerta de enlace doméstica inalámbrica no funcionará correctamente. Póngase en contacto con el proveedor de servicios para saber si está utilizando el cable correcto.
- Es posible que tenga que actualizar la dirección IP en su PC. Consulte *¿Cómo actualizo la dirección IP en mi PC?* (en la página 43), para obtener más información sobre cómo actualizar la dirección IP para su sistema operativo en particular.
- Puede ser que su interfaz USB no esté funcionando correctamente. Consulte la información sobre la solución de problemas en la documentación del USB.

¿Cómo actualizo la dirección IP en mi PC?

Si el PC no puede acceder a Internet después de que la puerta de enlace doméstica inalámbrica esté en línea, puede que el PC no haya actualizado la dirección IP. Siga las instrucciones correspondientes a su sistema operativo de esta sección para renovar la dirección IP del PC.

Actualización de la dirección IP en los sistemas Windows 95, 98, 98SE o ME

1 Haga clic en **Inicio** y después haga clic en **Ejecutar** para abrir la ventana Ejecutar

Escriba **winipcfg** en el campo Abierto y haga clic en **OK** para ejecutar el comando winipcfg. Se abre la ventana de Configuración de la IP.

Haga clic en la flecha abajo a la derecha del campo superior y seleccione el adaptador Ethernet que está instalado en el PC. La ventana de Configuración de la IP muestra la información del adaptador Ethernet.

Haga clic en **Desconectar** y después haga clic en **Reanudar**. La ventana de Configuración de la IP muestra una nueva dirección IP.

Haga clic en **OK** para cerrar la ventana de Configuración de la IP, y habrá finalizado el procedimiento.

Nota: si no puede conectarse a Internet, contacte con el proveedor de servicios para solicitar ayuda adicional.

Actualización de la dirección IP en los sistemas Windows NT, 2000 o XP

1 Haga clic en **Inicio** y después en **Ejecutar**. Se abre la ventana Ejecutar.

Escriba **cmd** en el campo Abierto y haga clic en **OK**. Se abre una ventana con una línea de comandos.

Escriba **ipconfig/release** en C:/ y pulse **Intro**. El sistema lanza la dirección IP.

Escriba **ipconfig/renew** en C:/ y pulse **Intro**. El sistema muestra una nueva dirección IP.

Haga clic en la **X** en la parte superior derecha de la ventana para cerrar la ventana del Command Prompt. Procedimiento completado.

Nota: si no puede conectarse a Internet, contacte con el proveedor de servicios para solicitar ayuda adicional.

¿Cuáles son los requisitos para los dispositivos de red inalámbricos?

¿Cuáles son los requisitos para los dispositivos de red inalámbricos?

¿Cuántos dispositivos inalámbricos puedo conectar?

El DPC2434 sirve de punto de acceso inalámbrico (WAP). El WAP en el DPC2434 ofrece servicio de red inalámbrica a numerosos dispositivos de red inalámbricos. Póngase en contacto con su proveedor de servicios para obtener más información sobre el número máximo de dispositivos de red inalámbricos que puede conectar al DPC2434 para mantener un rendimiento de red óptimo.

¿Cuáles son los requisitos para el funcionamiento de la red inalámbrica?

Es importante ver las características de toda la red y no solamente cada nodo individual. La distancia teórica entre los dispositivos de red inalámbricos es de 30 metros (100 pies) en el interior de un edificio y de 91 metros (300 pies) en el exterior.

Numerosos factores pueden tener un impacto en el límite práctico de la red. Póngase en contacto con su proveedor de servicios o consulte la documentación de sus dispositivos de red inalámbricos para obtener más información.

¿Cómo selecciono y ubico los dispositivos de red inalámbricos?

Puede utilizar una gran variedad de dispositivos de red inalámbricos con su puerta de enlace doméstica inalámbrica. Entre estos se encuentran ordenadores, PDA, etc. En la red inalámbrica, todos los dispositivos tienen un impacto sobre las características de la red, porque cada dispositivo transmite una señal inalámbrica. Póngase en contacto con su proveedor de servicios o consulte la documentación de su dispositivo de red inalámbrico para obtener más información sobre la selección de los dispositivos de red inalámbricos adecuados para la red de su domicilio o de la oficina.

¿Cuál es la mejor ubicación para mis dispositivos de red inalámbricos?

Debería trabajar con su proveedor de servicios para elegir la mejor ubicación para sus dispositivos de red inalámbricos. Tenga en cuenta las siguientes recomendaciones:

- Distancia de la puerta de enlace doméstica inalámbrica a los dispositivos de red inalámbricos.
- No coloque la puerta de enlace doméstica inalámbrica cerca de superficies metálicas que puedan bloquear la ruta de comunicaciones inalámbrica. La comunicación inalámbrica es de "línea visual directa" a través de paredes no metálicas. Sin embargo, cuantas más estructuras (paredes) tenga que atravesar la señal, más débil será la señal que se recibe.
- No coloque dispositivos de red inalámbricos cerca de un horno microondas. Cuando están en funcionamiento, los hornos microondas pueden interferir con las transmisiones inalámbricas.
- No coloque sus dispositivos de red inalámbricos cerca de teléfonos inalámbricos de 2,4 GHz porque estos teléfonos también pueden causar interferencias con su red inalámbrica.

Ahora que ha escogido una ubicación para sus dispositivos de red inalámbricos, el paso siguiente es instalar y conectar sus dispositivos de red inalámbricos. Vaya a *¿Cómo instalo los dispositivos de red inalámbricos?* (en la página 46).

¿Cómo instalo los dispositivos de red inalámbricos?

Instalación de los dispositivos de red inalámbricos

Debe instalar los dispositivos de red inalámbricos que va a utilizar con su puerta de enlace doméstica inalámbrica. Es posible que disponga de una instalación profesional. Consulte con su proveedor de servicios local para solicitar ayuda adicional.

El diagrama siguiente ilustra una de las diversas opciones de conexión de red inalámbrica disponibles.

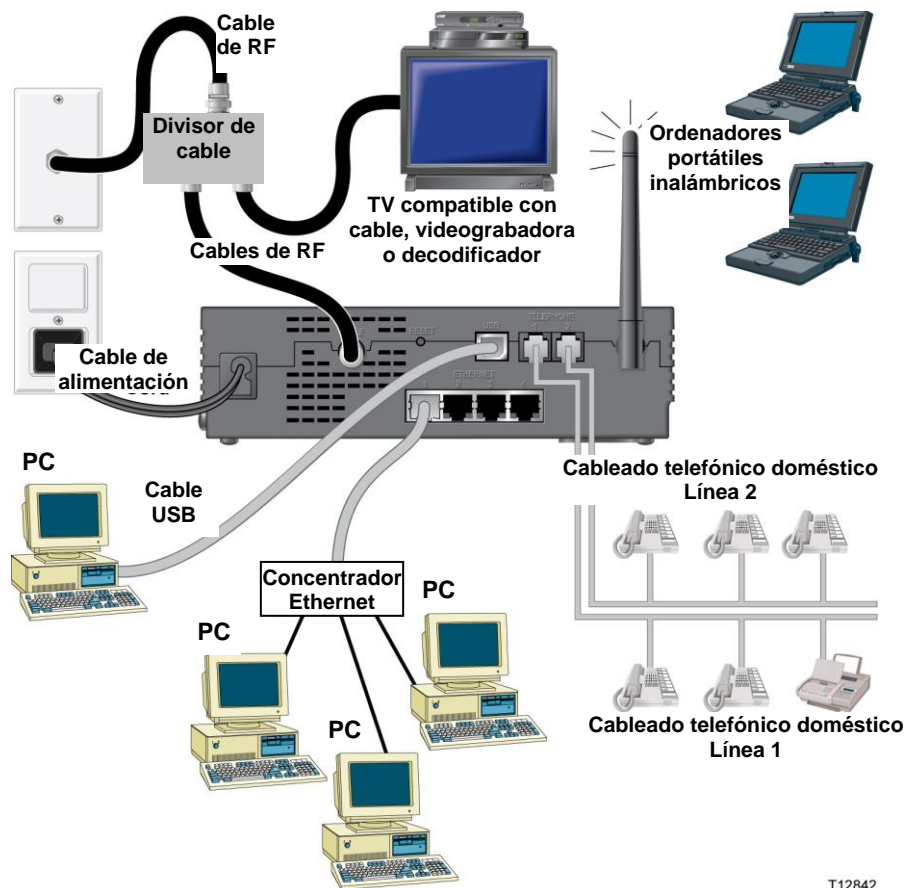

T12842

Instalar dispositivos de red inalámbricos



ADVERTENCIA:

En el cableado pueden existir voltajes eléctricos peligrosos. El cableado y las conexiones Ethernet deben estar aislados correctamente para evitar descargas eléctricas. Desconecte el suministro de corriente a la puerta de enlace doméstica inalámbrica antes de intentar conectar un dispositivo.

Para evitar lesiones personales, siga los siguientes pasos en el orden exacto en que se muestran.



PRECAUCIÓN:

Para evitar posibles daños al equipo, desconecte cualquier otro servicio antes de conectar su puerta de enlace doméstica inalámbrica a otros dispositivos.

Lea las advertencias y precauciones de esta página. A continuación, siga los procedimientos de instalación subsiguientes para asegurarse de que la puerta de enlace doméstica inalámbrica funcione correctamente cuando se conecten los dispositivos de red inalámbricos.

Instalación de los dispositivos de red inalámbricos

Siga estos pasos para instalar la puerta de enlace doméstica inalámbrica y acceder a los dispositivos de red inalámbricos.

- 1 Seleccione las ubicaciones para los dispositivos de red inalámbricos. Para obtener más información, consulte *¿Cómo selecciono y ubico los dispositivos de red inalámbricos?* (en la página 45).

Conecte e instale el(los) dispositivo(s) de red inalámbrico(s).

Conecte el cable coaxial de RF activo al conector **CABLE** situado en la parte posterior de la puerta de enlace doméstica inalámbrica. Utilice un divisor de señal de cable (opcional) para añadir un televisor, un DHCT o decodificador, o una videgrabadora.

Tras finalizar todas las conexiones, inserte el cable de alimentación de CA en el conector de **ALIMENTACIÓN** situado en el panel posterior de la puerta de enlace doméstica inalámbrica y después enchufe el cable en una toma de corriente alterna. La puerta de enlace doméstica inalámbrica inicia una búsqueda automática para localizar y entrar en la red. En circunstancias poco habituales, este proceso puede tardar hasta 5 minutos. La puerta de enlace doméstica inalámbrica está lista para ser usada cuando el LED indicador de estado EN LÍNEA del panel frontal deje de parpadear y se encienda continuamente.

Nota: algunos teléfonos inalámbricos de 2,4 GHz pueden interferir con las señales inalámbricas. Desenchufe y desconecte cualquier teléfono inalámbrico hasta que su red inalámbrica funcione correctamente.

Compruebe que todos los dispositivos de red inalámbrica funcionan correctamente.

¿Cómo uso mi puerta de enlace doméstica inalámbrica para el servicio telefónico?

Contacte con su proveedor local de servicios

Necesita configurar una cuenta telefónica con su proveedor local de servicios para utilizar su puerta de enlace doméstica inalámbrica para el servicio telefónico. Cuando se ponga en contacto con su proveedor de servicios, compruebe las condiciones siguientes:

- ¿Admite el servicio a su hogar accesos bidireccionales de puerta de enlace doméstica inalámbrica compatible con DOCSIS? Si su proveedor de servicios no ofrece servicio de dos vías, el módem no podrá comunicarse con su proveedor de servicios de acceso a Internet y servicios telefónicos.
- ¿Puede transferir sus números de teléfono existentes de otro proveedor de servicios de telefonía a su proveedor de servicios de telefonía actual? En algunas zonas, puede transferir sus números de teléfono existentes, o su proveedor de servicios de telefonía por cable le asignará un número de teléfono nuevo para cada línea telefónica activa actual o adicional. Trate estas opciones con su proveedor de servicios de telefonía.

Deberá facilitar la siguiente información a su proveedor de servicios:

- El número de serie del módem
- La dirección del control de acceso a medios (Media Access Control, MAC) del módem.

Estos números figuran en la etiqueta de código de barras de la puerta de enlace doméstica inalámbrica. El número de serie consiste en una serie de caracteres alfanuméricos precedidos de **S/N**. La dirección MAC consta de una serie de caracteres alfanuméricos precedidos por **CM MAC**. La siguiente ilustración muestra un modelo de etiqueta de código de barras.

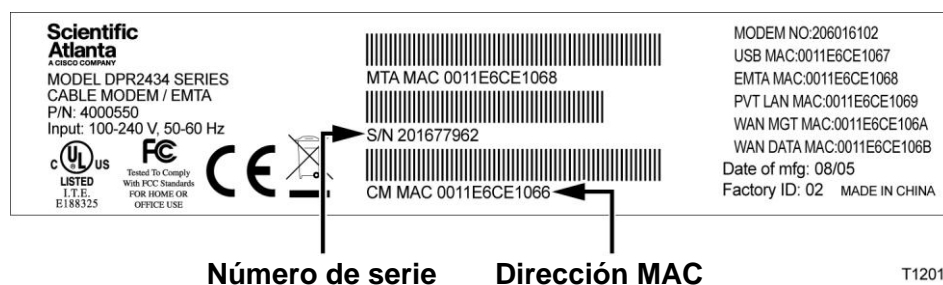

¿Cómo uso mi puerta de enlace doméstica inalámbrica para el servicio telefónico?

Escriba estos números en el espacio facilitado.

Número de serie _____

Dirección MAC _____

¿Dónde coloco mi puerta de enlace doméstica inalámbrica para el servicio telefónico?

Si planea usar su módem para el servicio telefónico, debe pedir a su proveedor de servicios de telefonía por cable que elija la mejor ubicación para su módem.

¿Cuál es la mejor ubicación para mi módem?

Cuando elija una ubicación para su módem, tenga en cuenta las siguientes recomendaciones:

- Elija una ubicación cerca de su ordenador si también va a utilizar la puerta de enlace doméstica inalámbrica para el servicio de Internet de alta velocidad.
- Elija una ubicación que esté cerca de una conexión coaxial de RF existente para eliminar la necesidad de una toma de cable coaxial RF adicional.
- Elija una ubicación para la puerta de enlace doméstica inalámbrica que sea adyacente a su equipo telefónico si está utilizando solamente uno o dos aparatos telefónicos.

Nota: si utiliza la puerta de enlace doméstica inalámbrica para dar servicio a varios teléfonos, un instalador profesional puede conectar la puerta de enlace doméstica inalámbrica a su cableado telefónico doméstico existente. Para minimizar los cambios en el cableado telefónico doméstico, puede que usted desee ubicar la puerta de enlace doméstica inalámbrica junto a una toma telefónica ya existente. Consulte *¿Cómo instalo el módem para el servicio telefónico?* (en la página 53), para obtener más instrucciones.

- Elija una ubicación que esté relativamente protegida de cualquier posible problema o daño accidental, como un armario, sótano u otra zona protegida.
- Elija una ubicación de modo que haya bastante espacio para guiar los cables procedentes del módem sin tensarlos ni retorcerlos.
- Deberá haber suficiente espacio para la ventilación en torno a la puerta de enlace doméstica inalámbrica.
- Antes de instalar la puerta de enlace doméstica inalámbrica, lea atentamente esta Guía del usuario.

¿Cuáles son los requisitos para el servicio telefónico?

En esta sección se detallan los requisitos de hardware y software para utilizar su puerta de enlace doméstica inalámbrica para el servicio telefónico.

Número de dispositivos telefónicos

Los conectores tipo telefónico RJ-11 en la puerta de enlace doméstica inalámbrica pueden, cada uno de ellos, ofrecer servicio telefónico a múltiples teléfonos, aparatos de fax y aparatos de módem analógico.

El número máximo de dispositivos telefónicos conectados a cada puerto RJ-11 está limitado por la Carga de timbre de los dispositivos telefónicos que se encuentran conectados. Muchos dispositivos telefónicos van marcados con un Número de equivalencia de timbrado (Ringer Equivalent Number, REN). Cada uno de los puertos telefónicos de la puerta de enlace doméstica inalámbrica puede soportar una carga de hasta 5 REN.

La suma de la carga REN en todos los dispositivos telefónicos conectados a cada puerto no debe superar 5 REN.

Tipos de dispositivos telefónicos

Puede utilizar dispositivos telefónicos que no están etiquetados con un número REN, pero el número máximo de dispositivos telefónicos conectados no se podrá calcular con exactitud. Con dispositivos telefónicos que no están etiquetados, cada dispositivo debería ser conectado y la señal de timbre se debe probar antes de añadir más dispositivos. Si se conectan demasiados dispositivos telefónicos y no puede escuchar la señal de timbre, tendrá que desconectar los dispositivos telefónicos hasta que el timbre funcione correctamente.

Los teléfonos, aparatos de fax y demás dispositivos telefónicos deberían utilizar las 2 patillas centrales de los conectores RJ-11 para realizar la conexión a los puertos telefónicos de la puerta de enlace doméstica inalámbrica. Algunos teléfonos utilizan otras patillas en los conectores RJ-11 y requieren adaptadores para poder funcionar.

Requisitos de marcado

Todos sus teléfonos deberían estar configurados para que utilicen el marcado DTMF (multifrecuencia). El marcado por pulsos normalmente no es habilitado por su proveedor local.

¿Cuáles son los requisitos para el servicio telefónico?

Requisitos de cableado telefónico

La puerta de enlace doméstica inalámbrica admite el cableado de teléfono interior. La distancia máxima desde la unidad al dispositivo telefónico más alejado no debe superar los 300 metros (1.000 pies). Utilice cableado telefónico de par trenzado de calibre 26, o superior.

¡Importante! La conexión a una red de cableado telefónico doméstico permanentemente instalada existente o nueva debe ser realizada por un instalador cualificado.

¿Cómo instalo la puerta de enlace doméstica inalámbrica para el servicio telefónico?

La puerta de enlace doméstica inalámbrica se puede utilizar para ofrecer servicio telefónico a una o dos líneas telefónicas. En esta sección se describe cómo conectar un solo teléfono, aparato de fax, módem telefónico analógico u otro dispositivo telefónico a cada puerto telefónico de la puerta de enlace doméstica inalámbrica.

¡Importante! En este documento no se detalla la conexión permanente de la puerta de enlace doméstica inalámbrica al cableado telefónico doméstico instalado.

Instalación de la puerta de enlace doméstica inalámbrica para proporcionar servicio telefónico

Tenga en cuenta las advertencias siguientes y después realice los procedimientos de instalación subsiguientes de esta sección para asegurarse de que la instalación y configuración de la puerta de enlace doméstica inalámbrica sean adecuadas para ofrecer servicio telefónico.



ADVERTENCIA:

- Para evitar lesiones personales, siga las instrucciones de instalación en el orden exacto indicado.
- Las conexiones telefónicas a una red de cableado telefónico doméstico instalada deben ser realizadas por un instalador cualificado. El proveedor de servicio telefónico por cable puede ofrecer instalación y conexión profesional para la red de cableado telefónico doméstico. Cabe la posibilidad de que este servicio sea de pago.
- Pueden existir voltajes eléctricos peligrosos en los puertos telefónicos del cable-módem y pueden presentarse en cualquier cableado conectado. El cableado telefónico y las conexiones deben estar aislados correctamente para evitar descargas eléctricas. Desconecte el suministro de corriente al cable-módem antes de intentar conectar cualquier dispositivo.
- Para evitar posibles daños en el equipo, desconecte los demás servicios telefónicos antes de conectar su cable-módem a los mismos cables.

Nota: es posible que disponga de una instalación profesional. Póngase en contacto con su proveedor de servicios para solicitar ayuda adicional.

¿Cómo instalo la puerta de enlace doméstica inalámbrica para el servicio telefónico?

Diagrama de instalación

El diagrama siguiente ilustra una de las muchas opciones de conexión disponibles.

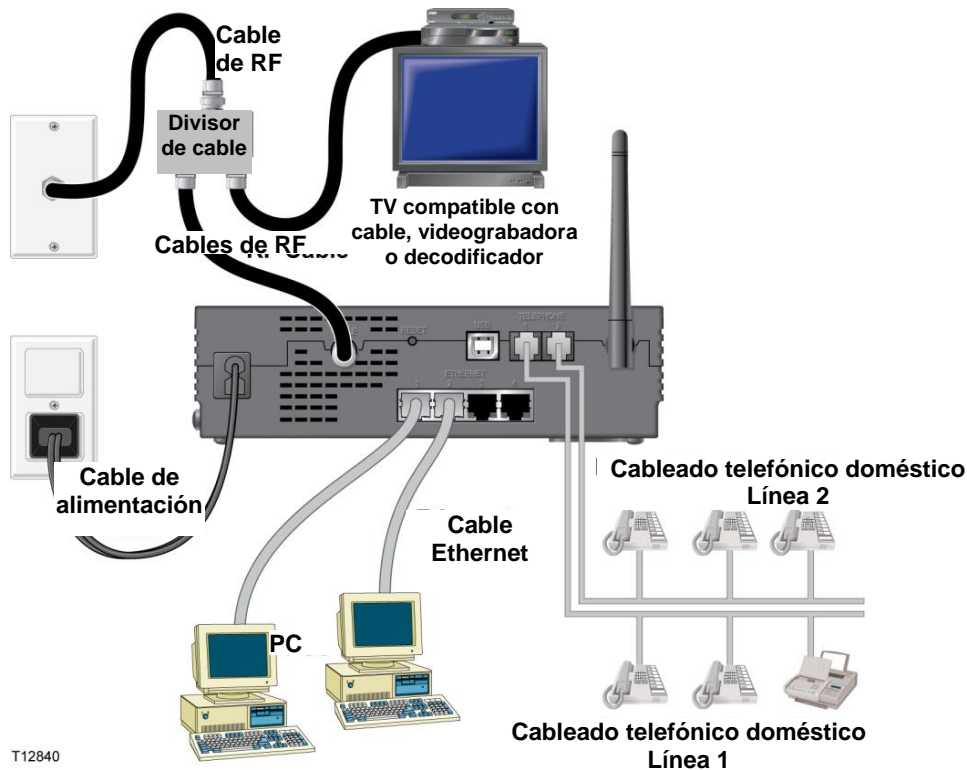

T12840

Para instalar la puerta de enlace doméstica inalámbrica para servicio telefónico

- 1 Conecte un teléfono, máquina de fax o módem analógico a cada uno de los puertos RJ-11 correspondientes de la puerta de enlace doméstica inalámbrica.

Notas:

- La puerta de enlace doméstica inalámbrica ofrece una línea de servicio telefónico en cada uno de los conectores RJ-11.
- El servicio debe ser configurado y habilitado por el proveedor de servicio telefónico.
- Los dos conductores centrales (patillas 3 y 4) en el conector RJ-11 ofrecen conexiones eléctricas a los dispositivos telefónicos conectados directamente o a una red de cableado telefónico doméstico instalado permanentemente.
- El puerto telefónico rotulado Línea 1 también admite dispositivos telefónicos multilínea. La Línea 1 se admite en las patillas 3 y 4, y la Línea 2 se admite en las patillas 2 y 5.
- Se requiere un adaptador para poder usar teléfonos que requieren conexiones eléctricas a otras patillas RJ-11.

Tras finalizar todas las conexiones telefónicas, inserte el cable de alimentación de CA en el conector de alimentación situado en el panel posterior de la puerta de enlace doméstica inalámbrica, y después enchufe el cable en una toma de corriente alterna.

¿Cómo instalo la puerta de enlace doméstica inalámbrica para el servicio telefónico?

Conecte el cable coaxial de RF activo al conector **CABLE** situado en la parte posterior de la puerta de enlace doméstica inalámbrica. La puerta de enlace doméstica inalámbrica inicia una búsqueda automática para localizar y entrar a la red que ofrece el servicio telefónico. Este proceso puede tardar hasta 5 minutos. El módem estará listo para usar cuando el LED indicador de estado **EN LÍNEA** del panel frontal deje de parpadear y se ilumine de forma continua

Nota: utilice un divisor de señal de cable (opcional) para añadir un televisor, un DHCT o decodificador, o una videograbadora.

Pruebe su servicio telefónico levantando el auricular de cada teléfono conectado para comprobar que se puede escuchar el tono de marcación y que puede realizar y recibir llamadas telefónicas. Este proceso puede tardar varios minutos.

Notas:

- Los LED indicadores de estado **TEL 1** y **TEL 2** del panel frontal de la puerta de enlace doméstica inalámbrica *se iluminan* cuando está habilitado el servicio de telefonía.
- Los LED indicadores de estado **TEL 1** o **TEL 2** del panel frontal de la puerta de enlace doméstica inalámbrica *parpadean* cuando se encuentra “descolgado” el dispositivo conectado.

¿Cómo mantengo las baterías? (Únicamente para los modelos opcionales)

Su módem puede incluir hasta dos baterías recargables de iones de litio que funcionan en reserva en el caso de que haya un fallo de corriente alterna. Puede sustituir una o ambas baterías sin el uso de herramientas.



ADVERTENCIA:

Existe un peligro de explosión si la batería se maneja de forma incorrecta o se sustituye indebidamente. Reemplazar solamente por el mismo tipo de batería. No la desmonte ni intente recargar la batería fuera del sistema. No aplaste, perforo, tire al fuego, cortocircuite los contactos externos ni la exponga al agua u otros líquidos. Elimine la batería en conformidad con las normativas locales y las instrucciones de su proveedor de servicios.

Carga de las baterías

Las baterías comienzan a cargarse automáticamente en cuanto se conecta el módem a la toma de corriente eléctrica alterna. Al enchufar por primera vez el módem, se ilumina el LED indicador de estado **ALIMENTACIÓN**.

¡Importante! Cada batería puede tardar hasta 24 horas en cargarse por completo.

Uso del módem sin una batería

Si así lo desea, puede utilizar el módem sin una batería. Si necesita extraer las baterías, siga los procedimientos que encontrará en la sección *Extracción y sustitución de las baterías* (en la página 57).

¡Importante! Si decide utilizar su módem sin una batería, se arriesga a perder su servicio telefónico durante un corte de electricidad.

Sustitución de las baterías

En circunstancias normales, la batería debería durar varios años. El LED indicador de estado **BATERÍA** se apaga para indicar que la batería se debería sustituir en breve. Póngase en contacto con su proveedor de servicios para obtener baterías de sustitución e instrucciones de eliminación.

Nota: siga los pasos que encontrará en la sección *Extracción y sustitución de las baterías* (en la página 57), para extraer y sustituir una o ambas baterías.

Ubicación de las baterías

La siguiente ilustración muestra la ubicación de las baterías en la puerta de enlace doméstica inalámbrica.

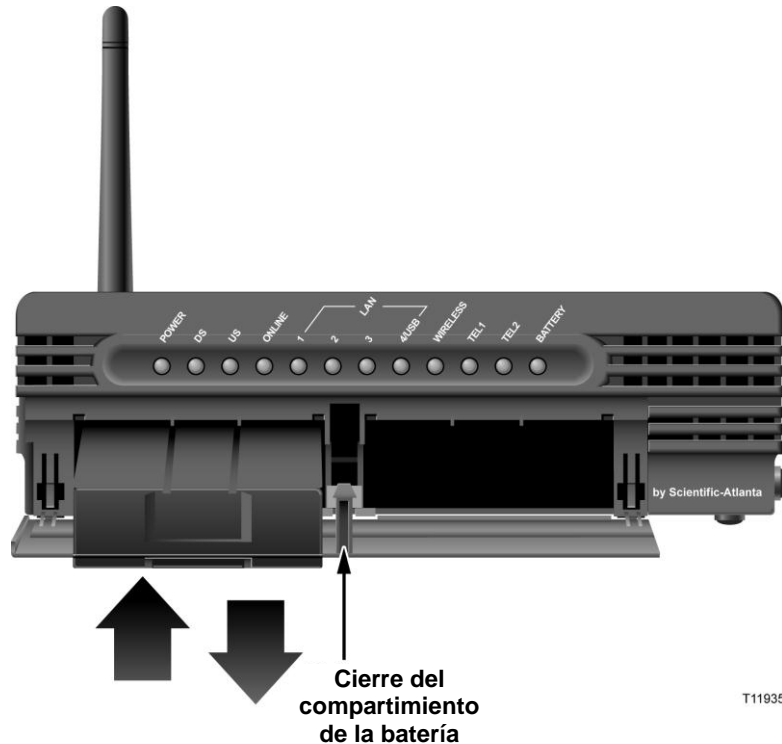

Extracción y sustitución de las baterías

Siga estos pasos para extraer y sustituir una o ambas baterías. Puede extraer y sustituir las baterías sin desconectar la toma de corriente alterna.

- 1 Presione suavemente la tapa de la batería en la parte delantera del módem para abrir la tapa de la batería y acceder al compartimiento de la batería.

Deslice el cierre del compartimiento de la batería hacia arriba (hacia los LED del panel frontal) para soltar el cierre de la batería.

Agarre la tira de plástico de la parte delantera de la batería y deslice suavemente la batería hacia adelante para extraerla del compartimiento.

Inserte una batería nueva en el compartimiento de la batería.

Repita los pasos 3 y 4 si va a sustituir ambas baterías. Luego, vaya al paso 6.

Cierre la puerta del compartimiento de la batería. El cierre del compartimiento se bloqueará automáticamente.

¡Importante! Cada batería puede tardar hasta 24 horas en cargarse por completo.

Nota: elimine la batería en conformidad con las normativas locales y las instrucciones de su proveedor de servicios.

¿Cómo instalo el módem en la pared? (Opcional)

Puede montar la puerta de enlace doméstica inalámbrica en una pared utilizando dos anclajes de pared, dos tornillos y las ranuras de montaje ubicadas en el aparato. El módem se puede montar verticalmente u horizontalmente.

Antes de empezar

Antes de empezar, elija un lugar de montaje adecuado. La pared puede ser de cemento, de madera o de yeso. El lugar de montaje debe estar libre de obstrucciones en todos los lados, y los cables deben poder alcanzar la puerta de enlace doméstica inalámbrica sin tensarse. Deje espacio libre suficiente entre la base de la puerta de enlace doméstica inalámbrica y cualquier recubrimiento en el suelo o en los estantes, para permitir el acceso al cableado. Además, deje todos los cables suficientemente sueltos para poder mover la puerta de enlace doméstica inalámbrica por si hubiera que realizar alguna reparación, sin tener que desconectar los cables. Verifique también si dispone de los siguientes elementos:

- Dos anclas de pared para tornillos del n.º 8 de 2,5 cm (1 pulg.)
- Dos tornillos para lámina de metal de cabeza plana del n.º 8 de 2,5 cm (1 pulg.)
- Taladro con una broca de 4,7 mm (3/16 de pulg.) para madera o mampostería, según corresponda a la composición de la pared
- En las siguientes páginas encontrará una copia de las ilustraciones para el montaje en una pared

¿Cómo instalo el módem en la pared? (Opcional)

Monte el módem tal como se muestra en la ilustración siguiente.

Montaje horizontal

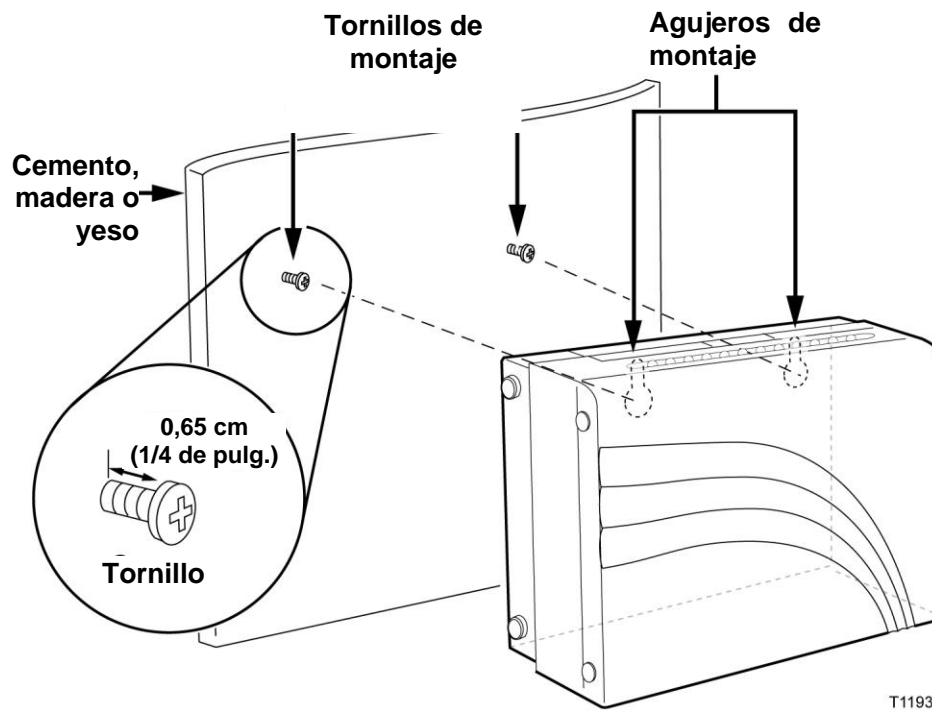

Ubicación y dimensiones de las ranuras para el montaje en la pared

La siguiente ilustración muestra la ubicación y dimensiones de las ranuras para el montaje en la pared en la base del módem. Utilice la información de esta página como guía para montar el módem en la pared.

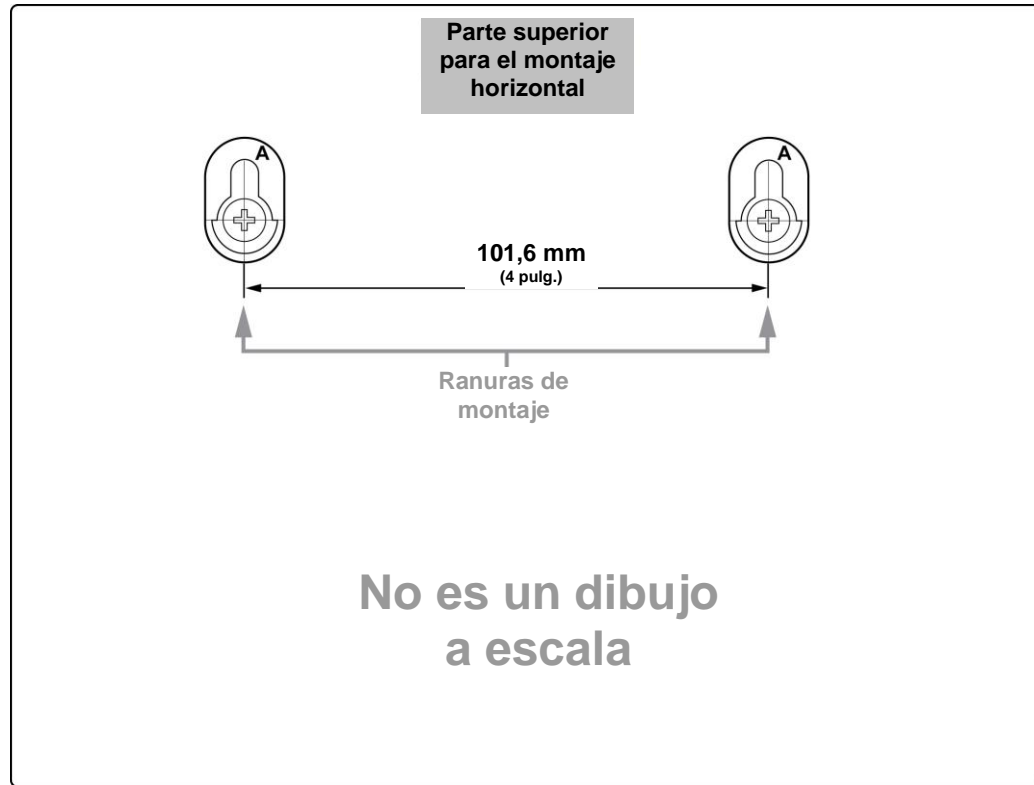

Montaje de la puerta de enlace doméstica inalámbrica en una pared

- 1 Usando un taladro con una broca de 4,7 mm (3/16 de pulg.), taladre dos orificios en la pared a la misma altura, con una separación de 10,16 cm (4 pulg.).

Nota: el gráfico anterior muestra la ubicación de los orificios de montaje en la parte posterior de la puerta de enlace doméstica inalámbrica.

¿Va a montar la puerta de enlace doméstica inalámbrica en una pared de yeso o sobre una superficie de hormigón donde hay un entramado de pared de madera disponible?

- Si la respuesta es **negativa**, coloque unos pernos de anclaje en la pared e instale los tornillos de montaje en los pernos de anclaje, dejando un espacio libre de aproximadamente 6,3 mm (1/4 pulg.) entre la cabeza del tornillo y la pared. Luego, vaya al paso 4.
- , vaya al paso 3.

Instale los tornillos de montaje en la pared, dejando un espacio libre de aproximadamente 6,3 mm (1/4 pulg.) entre la cabeza del tornillo y la pared. Luego, vaya al paso 4.

¿Cómo instalo el módem en la pared? (Opcional)

Compruebe que no haya cables ni alambres conectados a la puerta de enlace doméstica inalámbrica.

Sitúe la puerta de enlace doméstica inalámbrica. Deslice el extremo ancho de ambas ranuras de montaje (situadas en la parte posterior de la puerta de enlace doméstica inalámbrica) sobre los tornillos de montaje, a continuación baje la puerta de enlace doméstica inalámbrica hasta que el extremo estrecho de la ranura corrida haga contacto con el vástago del tornillo.

¡Importante! Compruebe que los tornillos de montaje están bien fijos y que soportarán el peso de la puerta de enlace doméstica inalámbrica antes de soltar la unidad.

¿Cómo configuro la puerta de enlace doméstica inalámbrica?

Para configurar la puerta de enlace doméstica inalámbrica, debe primero acceder a las páginas de configuración del WebWizard (asistente Web). Esta sección facilita instrucciones y procedimientos detallados para acceder a las páginas del WebWizard y para configurar su puerta de enlace doméstica inalámbrica y hacer que funcione correctamente. Esta sección también presenta ejemplos y descripciones de cada página de configuración del WebWizard. Utilice las páginas del WebWizard para personalizar su puerta de enlace doméstica inalámbrica según sus necesidades, en lugar de utilizar las configuraciones predeterminadas. Las páginas del WebWizard de esta sección están organizadas en el orden que figura en la página **Configuración (Setup)**.

¡Importante! Las páginas del WebWizard y los ejemplos que se presentan en esta sección son meramente a efecto ilustrativo. Sus páginas pueden ser diferentes de las que aparecen en esta guía.

Nota: si no está familiarizado con los procedimientos de configuración de la red detallados en esta sección, póngase en contacto con su proveedor de servicios antes de intentar cambiar cualquier configuración predeterminada de su puerta de enlace doméstica inalámbrica.

Acceso a la puerta de enlace doméstica inalámbrica

Debe acceder al WebWizard para configurar la puerta de enlace doméstica inalámbrica. Para tener acceso al WebWizard, utilice el navegador de Internet en el PC conectado a la puerta de enlace y lleve a cabo los siguientes pasos.

1 Abra el navegador de Internet de su PC.

Teclee la siguiente dirección IP y seleccione luego **Go**:

http://192.168.0.1.

El navegador de Internet accede al WebWizard y muestra por defecto la página .

Esta página muestra información sobre su cable-módem junto con una serie de pestañas para acceder a otras características de configuración y funcionamiento del WebWizard.

Nota: la página **Acerca de su módem** está accesible sólo cuando el módem está desconectado de la red. Esta página se usa para proporcionar información útil durante el proceso de instalación o cuando se trata de solucionar problemas relacionados con la red. Una vez que esté el módem en línea, desaparece la página **Acerca de su módem**.

Ejemplo de la página Acerca de su módem

La siguiente ilustración es un ejemplo de la página Acerca de su módem.

Nota: el ejemplo siguiente puede variar respecto al producto real.

System Signal Status Log EMTA Setup

About Your Modem

This page provides the basic information about your cable modem.

System

The data shown in the table below provides information about the system of your cable modem.

Name	DPC2434
Modem Serial Number	201234567
Cable Modem MAC Address	00:14:f8:d3:22:20
Hardware Version	1.0
Software Version	v1.1.2r1262-061103a
Receive Power Level	-28.7 dBmV
Transmit Power Level	8.3 dBmV
Cable Modem Status	Not Synchronized
Vendor	Scientific-Atlanta, Inc.
Boot Revision	2.1.6IR7
Software Revision	v1.1.2r1262-061103a

MTA Hardware Information

The data shown in the table below provides information about the MTA hardware of your cable modem.

MTA Serial Number	201234567
-------------------	-----------

Software Build and Revisions

The data shown in the table below provides information about the firmware of your cable modem.

Firmware Name	dpc2434-P10-15-v112r1262-061103a.bin
Firmware Build Time	[GMT] Fri Nov 03 12:10:44 2006

Scientific Atlanta is a registered trademark of Scientific-Atlanta, Inc.
Cisco, Cisco Systems, and the Cisco Systems logo are registered trademarks of Cisco Systems, Inc. and/or its affiliates in the U.S. and certain other countries.
© 2006 Scientific-Atlanta, Inc. All rights reserved. © 2006 Broadcom, Inc. All rights reserved.

Descripción de la página Acerca de su módem

En la siguiente tabla se facilita una descripción de cada campo de la página Acerca de su módem.

Nombre del campo	Descripción
Nombre	Nombre de la puerta de enlace doméstica inalámbrica
Número de serie del módem	Una serie secuencial única de caracteres alfanuméricos asignada a cada módem durante su fabricación
Dirección MAC del cable-módem	Una dirección alfanumérica única para el interfaz coaxial del cable-módem, que se utiliza para conectar al sistema de terminación del cable-módem (Cable Modem Termination System, CMTS) en la cabecera de red. Una dirección de control de acceso a medios (Media Access Control, MAC) es una dirección de hardware que identifica cada nodo en una red.
Versión del hardware	Identifica la revisión del diseño de la tarjeta de circuitos
Versión del software	Identifica la versión de software instalada en el módem en el momento de la fabricación
Nivel de potencia de recepción	El nivel de entrada de la portadora CMTS de emisor a receptor
Nivel de potencia de transmisión	Indica el nivel de potencia del receptor a emisor
Estado del cable-módem	Indica uno de los siguientes estados actuales posibles del módem: <ul style="list-style-type: none"> ■ otro (other) ■ noPreparado (notReady) ■ noSincronizado (notSynchronized) ■ phySincronizado (phySynchronized) ■ usParámetrosAdquiridos (usParametersAcquired) ■ rangoCompleto (rangingComplete) ■ ipCompleta (ipComplete) ■ horadeldíaEstablecida (todEstablished) ■ seguridadEstablecida (securityEstablished) ■ psrsmTransferenciaCompleta (psrsmTransferComplete) ■ registroCompleto (registrationComplete) ■ operativo (operational) ■ accesoDenegado (accessDenied)

Nombre del campo	Descripción
Vendedor	Identifica al fabricante
Revisión del arranque	Identifica la versión de la revisión del arranque del cable-módem
Revisión de Software	Identifica la versión del software cargado en el cable-módem
Información sobre el Hardware MTA	Identifica el número de serie del hardware MTA
Versión del software y revisiones	Identifica el nombre y la hora y fecha de elaboración del firmware

Establecimiento de opciones de configuración

Utilice la página Configuración para acceder a las diversas opciones de configuración de la puerta de enlace doméstica inalámbrica. En las secciones posteriores de esta guía se facilitan descripciones detalladas de cada opción de configuración.

¡Importante! Después de hacer clic en la pestaña de Configuración, o cuando sea que acceda al WebWizard tecleando la dirección IP 192.168.0.1 en el navegador de Internet con la puerta de enlace en línea, se abrirá una ventana de autenticación análoga a la siguiente:

Una ventana de autenticación con un fondo gris claro. En la parte superior izquierda, el texto "User name:" precede a un campo de entrada con un icono de usuario y una flecha hacia abajo. Debajo, el texto "Password:" precede a un campo de entrada con caracteres ocultos por puntos. A continuación, hay una casilla de verificación con el texto "Remember my password". En la parte inferior, hay dos botones: "OK" a la izquierda y "Cancel" a la derecha.

Para acceder a la página Configuración, deje el nombre del usuario en blanco e introduzca su contraseña. A continuación, haga clic en **OK** para continuar a la página Configuración.

¡Importante! Si no ha establecido una contraseña, deje en blanco tanto el campo de Usuario como el de Contraseña y pulse **OK** para continuar a la página Configuración.

Nota: la puerta de enlace sale de fábrica sin contraseña asignada por defecto. Si desea saber cómo establecer su contraseña, consulte *Configuración de la contraseña* (en la página 71).

¿Cómo configuro la puerta de enlace doméstica inalámbrica?

Ejemplo de la página Configuración

La siguiente ilustración es un ejemplo de la página Configuración.

The screenshot shows a web interface for configuring a cable modem's internal router. At the top, there is a navigation bar with tabs for System, Signal, Status, Log, EMTA, and Setup. The Setup tab is currently selected. Below the navigation bar, there is a descriptive paragraph: "This page enables you to set up and configure your cable modem's internal router and networking capabilities. Select one of the following links below to set up your network." The main content area is organized into several sections, each with a bold heading and a list of links:

- Basic Settings:**
 - [Password Settings](#)
 - [Set Time](#)
 - [Network Configuration](#)
 - [LAN IP Address Management](#)
 - [Fixed CPE IP Assignment](#)
 - [Restart Modem](#)
 - [Save Configuration to your PC](#)
- Advanced Settings:**
 - [Options](#)
 - [IP Address Filtering](#)
 - [MAC Address Filtering](#)
 - [Port Filtering](#)
 - [Port Forwarding](#)
 - [Port Triggers](#)
 - [DMZ Host](#)
 - [VPN Termination](#)
- Firewall:**
 - [Options](#)
 - [Event Logging](#)
- Parental Control:**
 - [User Setup](#)
 - [Basic Rules](#)
 - [Time of Day Rules](#)
 - [Local Log](#)
- Wireless:**
 - [Basic](#)
 - [Security](#)
 - [Advanced](#)
 - [Access Control](#)

Títulos de las secciones de la página Configuración

La página Configuración está dividida en los títulos de secciones siguientes:

- Configuraciones básicas
- Configuraciones avanzadas
- Cortafuegos
- Control parental
- Inalámbrica

En la página Configuración, haga clic en las selecciones enumeradas en estas secciones para acceder a la página del WebWizard para esa selección. A continuación sigue una descripción de las selecciones disponibles en cada sección.

Configuraciones básicas

En la tabla siguiente se ofrece una descripción de las páginas disponibles desde la sección Configuraciones básicas de la página Configuración.

Nombre del campo	Descripción
Configuración de la contraseña	Utilice esta página para establecer o modificar la configuración de su contraseña
Configurar la hora	Utilice esta página para activar o desactivar la sincronización de la hora mediante el protocolo de la hora de la red
Configuración de la red	Utilice esta página para introducir o modificar las configuraciones básicas de su red
Gestión de la dirección IP LAN	Utilice esta página para configurar la asignación y la gestión de las direcciones de protocolo de Internet (IP) en su red
Asignación de la IP fija del CPE	Utilice esta página para reservar direcciones IP en el conjunto del DHCP que serán utilizadas como direcciones IP estáticas en su red local.
Reiniciar el módem	Utilice esta página para reiniciar su puerta de enlace doméstica inalámbrica
Guardar configuración en su PC	Utilice esta página para guardar la configuración RG de su cable-módem en su PC local y restaurar la configuración RG de la puerta de enlace doméstica inalámbrica, en caso de ser necesario

¿Cómo configuro la puerta de enlace doméstica inalámbrica?

Configuraciones avanzadas

En la tabla siguiente se ofrece una descripción de las páginas disponibles desde la sección Configuraciones avanzadas de la página Configuración.

Nombre del campo	Descripción
Opciones	Utilice esta página para activar o desactivar las características avanzadas en su red
Filtrado de la dirección IP	Utilice esta página para configurar los filtros de dirección IP. Estos filtros evitan que las direcciones IP designadas accedan a Internet
Filtrado de la dirección MAC	Utilice esta página para configurar los filtros de la dirección MAC. Estos filtros evitan que las direcciones MAC designadas accedan a Internet
Filtrado de puertos	Utilice esta página para configurar los filtros de los puertos de protocolo de control de transmisión (TCP) y del protocolo de datagrama del usuario (UDP). Estos filtros evitan que una serie de puertos TCP/UDP accedan a Internet
Reenvío de puertos	Utilice esta página para configurar el reenvío de puertos para las direcciones IP locales. El reenvío de puertos le permite hacer funcionar un servidor en la red de área local (LAN) al especificar la asignación de los puertos TCP/UDP a los PC locales o a la dirección IP de otros dispositivos. Se trata de una configuración estática que mantiene abiertos los puertos en todo momento
Mapeadores de puertos (Port Triggers)	Utilice esta página para configurar los mapeadores de puertos TCP/UDP. El mapeado de puertos es similar al reenvío de puertos, pero se trata de una función dinámica. En otras palabras, los puertos no se mantienen abiertos y los puertos se cierran si no se detectan datos salientes en los puertos seleccionados durante un período de 10 minutos

¿Cómo configuro la puerta de enlace doméstica inalámbrica?

Nombre del campo	Descripción
DMZ Host (Zona desmilitarizada)	<p>Utilice esta página para configurar una dirección IP que sea visible en la red de área amplia (WAN). Normalmente DMZ hosting se denomina "exposed host" (host expuesto), y le permite especificar el receptor "por defecto" del tráfico WAN que la traducción de direcciones de red (Network Address Translator, NAT) no puede traducir a un PC local conocido.</p> <p>Utiliza un DMZ una empresa que quiere hospedar sus propios servicios de Internet sin sacrificar el acceso no autorizado a su red privada. DMZ permite que una dirección IP esté desprotegida mientras que las demás quedan protegidas. Se ubica el DMZ entre Internet y una línea de defensa de la red interna que es una combinación de cortafuegos y anfitriones bastión.</p> <p>Generalmente, el DMZ contiene dispositivos accesibles al tráfico de Internet tales como servidores de red (HTTP), servidores FTP, servidores SMTP (correo electrónico) y servidores de sistema de nombres de dominio (DNS)</p>
Terminación VPN	Utilice esta página para activar los protocolos VPN y gestionar los túneles VPN.

Cortafuegos

En la tabla siguiente se ofrece una descripción de las páginas disponibles desde la sección Cortafuegos de la página Configuración.

Nombre del campo	Descripción
Opciones	Utilice esta página para configurar el filtrado de la página Web y la protección del cortafuegos
Registro de sucesos	Utilice esta página para acceder al registro de sucesos del cortafuegos y para introducir su dirección de correo electrónico con objeto de recibir alertas por correo electrónico relacionadas con los ataques al cortafuegos por parte de piratas informáticos.

¿Cómo configuro la puerta de enlace doméstica inalámbrica?

Control parental

En la tabla siguiente se ofrece una descripción de las páginas disponibles desde la sección Control parental de la página Configuración.

Nombre del campo	Descripción
Configuración de usuario	Utilice esta página para añadir o borrar perfiles de usuario y para aplicar reglas de acceso a esos usuarios
Reglas básicas	Utilice esta página para configurar las reglas de acceso que bloquean cierto contenido en Internet y ciertos sitios Web
Reglas de hora del día	Utilice esta página para configurar los filtros de acceso a la Web para bloquear el tráfico de Internet a o desde unos dispositivos de red específicos, según la configuración de la hora del día seleccionada
Registro local	Utilice esta página para ver los sucesos capturados por la función de registro de sucesos del control parental

Inalámbrica

En la tabla siguiente se ofrece una descripción de las páginas disponibles desde la sección Inalámbrica de la página Configuración.

Nombre del campo	Descripción
Básica	Utilice esta página para configurar sus parámetros del punto de acceso inalámbrico (WAP), incluyendo el identificador del conjunto de servicios (SSID) y el número del canal
Seguridad	Utilice esta página para configurar su autenticación WAP y encriptación de datos. El uso de la encriptación y la autenticación evita el acceso no autorizado a sus dispositivos inalámbricos
Avanzada	Utilice esta página para configurar sus umbrales de velocidad de transmisión de datos WAP y fidelidad inalámbrica (WiFi)

¿Cómo configuro la puerta de enlace doméstica inalámbrica?

Nombre del campo	Descripción
Control de acceso	Utilice esta página para configurar el WAP destinado a restringir el acceso a solamente los dispositivos inalámbricos de los clientes seleccionados. Los clientes autorizados son seleccionados por la dirección MAC. Utilice esta página para seleccionar autenticación sistema abierto o clave compartida y para activar y desactivar la transmisión del WAP SSID

Configuración de la contraseña

Utilice la página Configuraciones básicas - Configuración de la contraseña para configurar una contraseña destinada a restringir el acceso de personas no autorizadas a la configuración de la puerta de enlace doméstica inalámbrica. Haga clic en **Configuración de la contraseña** en la sección Configuraciones básicas de la página Configuración para acceder a la página Configuración de la contraseña.

Notas:

- Su puerta de enlace doméstica inalámbrica viene de fábrica sin ninguna contraseña activada. Le recomendamos encarecidamente que establezca una contraseña de usuario para evitar que usuarios no autorizados modifiquen las configuraciones de su red.
- Si decide configurar una contraseña, utilice una contraseña que pueda recordar fácilmente. *No olvide su contraseña.*

¿Cómo configuro la puerta de enlace doméstica inalámbrica?

Ejemplo de la página Configuración de las configuraciones básicas - Configuración de la contraseña

La siguiente ilustración es un ejemplo de la página Configuraciones básicas - Configuración de la contraseña.

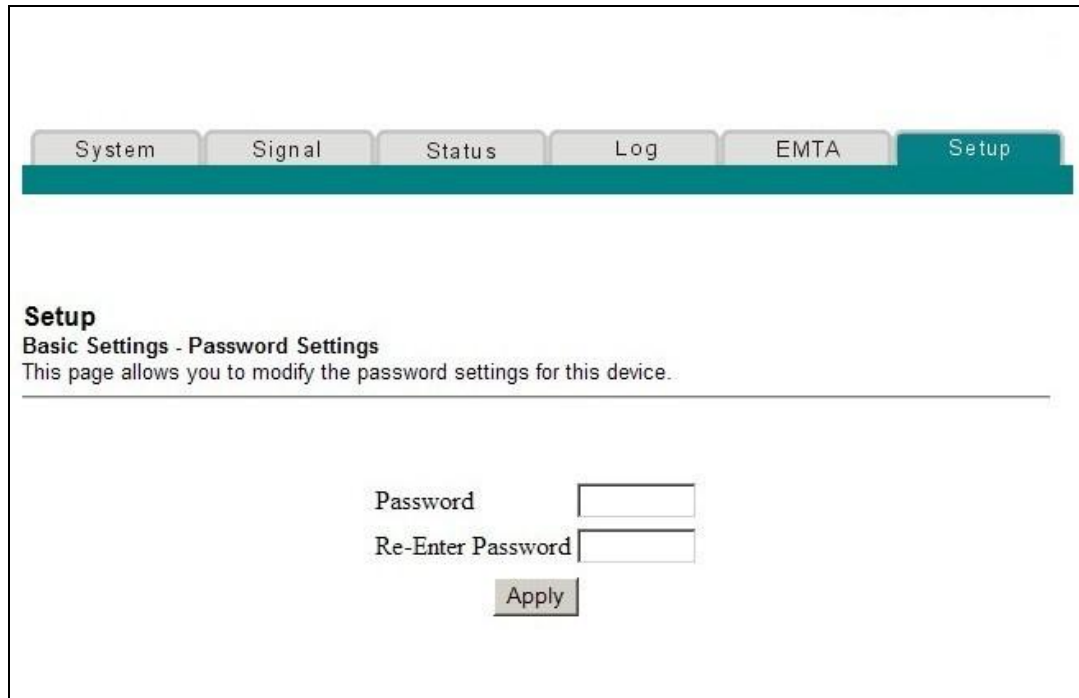

The screenshot shows a web interface with a navigation bar at the top containing tabs for 'System', 'Signal', 'Status', 'Log', 'EMTA', and 'Setup'. The 'Setup' tab is selected and highlighted in a dark teal color. Below the navigation bar, the page title is 'Setup' followed by 'Basic Settings - Password Settings'. A descriptive sentence reads: 'This page allows you to modify the password settings for this device.' Below this text is a horizontal line. Underneath the line, there are two input fields: 'Password' and 'Re-Enter Password', each with a corresponding text box. Below the input fields is an 'Apply' button.

Configurar su contraseña

Para configurar la contraseña, teclee la contraseña que desee en el campo Contraseña y luego vuelva a teclearla en el campo Volver a introducir contraseña. Después, haga clic en **Aplicar** para guardar su contraseña.

Nota: si establece una contraseña, durante el acceso subsiguiente a las páginas del WebWizard aparece una pantalla similar a la siguiente. *No olvide su contraseña.* Escriba su contraseña y guárdela en un sitio seguro que solamente conozca usted.

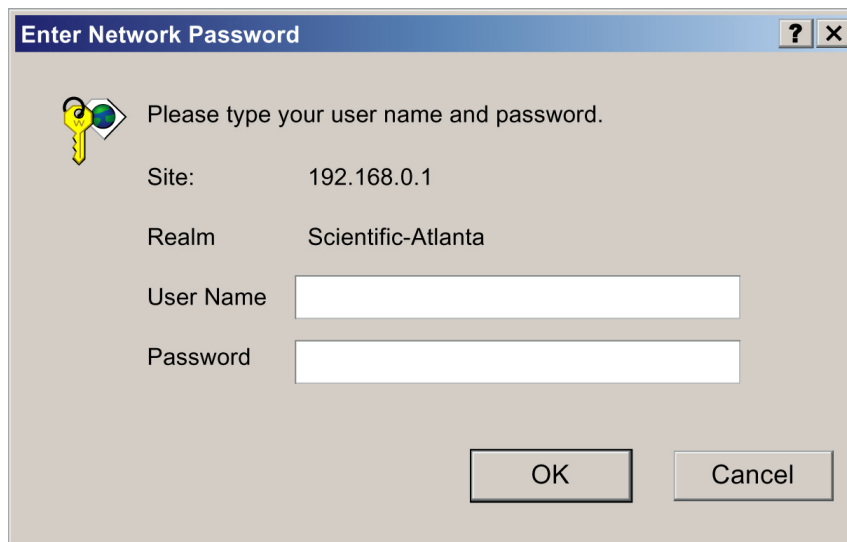

Enter Network Password ? X

 Please type your user name and password.

Site: 192.168.0.1

Realm Scientific-Atlanta

User Name

Password

OK Cancel

Configurar la sincronización de la hora de la red

Utilice la página Configuraciones básicas - Activar/desactivar la sincronización de la hora mediante el protocolo de la hora de la red para activar o desactivar la sincronización de la hora mediante el protocolo de hora de la red.

Nota: si no está familiarizado con los procedimientos de configuración de la hora detallados en esta sección, póngase en contacto con su proveedor de servicios antes de intentar cambiar cualquier configuración de sincronización de la hora predeterminada de su puerta de enlace doméstica inalámbrica.

Haga clic en **Configurar la hora** en la sección Configuraciones básicas de la página Configuración para acceder a la página de Configuraciones básicas - Activar/desactivar la sincronización de la hora mediante el protocolo de hora de la red.

¿Cómo configuro la puerta de enlace doméstica inalámbrica?

Ejemplo de la página Configuración de las configuraciones básicas - Activar/desactivar la sincronización de la hora mediante el protocolo de hora de la red

La siguiente ilustración es un ejemplo de la página Configuraciones básicas - Activar/desactivar la sincronización de la hora mediante el protocolo de hora de la red.

The screenshot shows a web interface with a navigation bar at the top containing tabs for System, Signal, Status, Log, EMTA, and Setup. The Setup tab is selected and highlighted in green. Below the navigation bar, the page title is "Setup" followed by "Basic Settings - Enable/Disable time synchronization by Network Time protocol". A subtitle reads "This page allow you to enable or disable time synchronization by Network Time protocol." The main configuration area includes: "Current System Time" set to "Thu Jan 01 00:11:20 1970"; "Network Time Protocol" with radio buttons for "Enable" and "Disable", where "Disable" is selected; "Latest Update Success" shown as a series of dashes; "Time Zone" set to "(GMT) Greenwich Mean Time : Dublin, Edinburgh, Lisbon, London" in a dropdown menu; "Daylight Saving Time" set to "60" minutes with an "Enable" checkbox that is unchecked. An "Apply" button is located below these settings. The "Time Server" section features an empty input field with an "Add Server" button, and a list of servers: "time.nist.gov", "nist.aol-ca.truetime.com", and "nist1-ny.glassey.com", with a "Remove Server" button to the right.

Descripción de la página Configuración de las configuraciones básicas - Activar/desactivar la sincronización de la hora mediante el protocolo de hora de la red

La tabla siguiente ofrece una descripción de los campos en la página Configuraciones básicas - Activar/ desactivar la sincronización de la hora mediante el protocolo de hora de la red.

Nombre del campo	Descripción
Hora del sistema actual	Muestra la hora y fecha del sistema actual
Protocolo de hora de la red	Le permite activar o desactivar el protocolo de hora de la red Nota: la puerta de enlace doméstica inalámbrica utilizará automáticamente el servidor de hora de su red de banda ancha. Si no se muestra la hora actual o si la hora de la red no fuese correcta, permita que el protocolo de hora de la red utilice un servidor de la hora de Internet público para configurar el reloj en la puerta de enlace.
Última actualización con éxito	Muestra la hora y la fecha de la última actualización de la hora con éxito
Zona horaria	Muestra la zona horaria actual. La lista desplegable le permite seleccionar su zona horaria local.
Horario de verano	Le permite ajustar la hora en los períodos en que está en vigor el horario de verano. Marque la casilla Activar para activar o desactivar esta configuración. Nota: si el desfase del horario de verano es distinto a 60 minutos, introduzca el desfase en el campo minutos.
Servidor de la hora	Añada y borre las direcciones IP o URL a y de la lista, según la necesidad. Cuando se utiliza el protocolo de hora de la red, se pueden especificar numerosos servidores de la hora para que la puerta de enlace consulte la hora del día. La puerta de enlace recorrerá secuencialmente los servidores de la hora del listado hasta obtener la hora actual. Hay tres servidores de la hora públicos conocidos introducidos como servidores por defecto.

¿Cómo configuro la puerta de enlace doméstica inalámbrica?

Teclas de función

Tecla	Descripción
Aplicar	Guarda todas las inclusiones, ediciones y cambios
Añadir servidor	Le permite añadir un servidor de la hora de la red
Eliminar servidor	Le permite eliminar un servidor de la hora de la red

Configurar las configuraciones de red por defecto

Puede utilizar las configuraciones de red por defecto o, si su sistema requiere unas configuraciones distintas para funcionar correctamente, puede cambiar las configuraciones de red por defecto utilizando la página Configuración de las configuraciones básicas - Configuración de la red.

Nota: si no está familiarizado con los procedimientos de configuración de la red detallados en esta sección, póngase en contacto con su proveedor de servicios antes de intentar cambiar cualquier configuración de la red predeterminada de su puerta de enlace doméstica inalámbrica.

Haga clic en **Configuración de la red** en la sección Configuraciones básicas de la página Configuración para acceder a la página Configuración de las configuraciones básicas - Configuración de la red.

Ejemplo de la página Configuración de las configuraciones básicas - Configuración de la red

La siguiente ilustración es un ejemplo de la página Configuración de las configuraciones básicas - Configuración de la red.

The screenshot shows a web interface with a navigation bar at the top containing tabs for System, Signal, Status, Log, EMTA, and Setup. The Setup tab is active. Below the navigation bar, the page title is "Setup" followed by "Basic Settings - Network Configuration". A descriptive text states: "This page allows you to enter or modify the basic settings for your network." The configuration fields are as follows:

LAN IP Address:	<input type="text" value="192"/> . <input type="text" value="168"/> . <input type="text" value="0"/> . <input type="text" value="1"/>
MAC Address	<input type="text" value="00:14:f8:d3:21:db"/>
WAN IP Address:	<input type="text" value="---.---.---"/>
Subnet Mask:	<input type="text" value="---.---.---"/>
Gateway IP:	<input type="text" value="---.---.---"/>
Duration	<input type="text" value="D: -- H: -- M: -- S: --"/>
Expires	<input type="text" value="---:---:---"/>
<input type="button" value="Renew WAN IP Address Lease"/> <input type="button" value="Apply"/>	
Host Name	<input type="text"/> (Required by some ISPs)
Domain Name	<input type="text"/> (Required by some ISPs)
Static IP Address	<input type="text" value="0"/> . <input type="text" value="0"/> . <input type="text" value="0"/> . <input type="text" value="0"/>
Static IP Mask	<input type="text" value="0"/> . <input type="text" value="0"/> . <input type="text" value="0"/> . <input type="text" value="0"/>
Default Gateway	<input type="text" value="0"/> . <input type="text" value="0"/> . <input type="text" value="0"/> . <input type="text" value="0"/>
Primary DNS (static IP only)	<input type="text" value="0"/> . <input type="text" value="0"/> . <input type="text" value="0"/> . <input type="text" value="0"/>
Secondary DNS (static IP only)	<input type="text" value="0"/> . <input type="text" value="0"/> . <input type="text" value="0"/> . <input type="text" value="0"/>
<input type="button" value="Apply"/>	

Descripción de la página Configuración de las configuraciones básicas - Configuración de la red

En la tabla siguiente se ofrece una descripción de los campos en la página Configuración de las configuraciones básicas - Configuración de la red.

¿Cómo configuro la puerta de enlace doméstica inalámbrica?

Nombre del campo	Descripción
Dirección IP LAN	Muestra la dirección IP base de la LAN doméstica privada y la dirección IP del WebWizard. Su puerta de enlace doméstica inalámbrica asigna direcciones IP privadas a los ordenadores conectados, mediante su servidor interno de protocolo de configuración dinámica de servidores (DHCP)
Dirección MAC	Muestra la dirección MAC para WAN. La dirección MAC asignada de fábrica para WAN también se denomina dirección MAC de los datos WLAN
Dirección IP WAN	Muestra la dirección IP pública asignada a su puerta de enlace por su ISP. Su ISP le asignará al puerto WAN una dirección IP pública de manera automática, excepto cuando se configure una dirección IP estática tal como se describe a continuación. La dirección IP WAN será compartida por todos los PC en su red de área local privada para acceder a Internet
Máscara subred	Muestra la máscara subred para su puerto WAN. Esta dirección es asignada automáticamente a su puerto WAN por su ISP excepto cuando se configura una dirección IP estática tal como se describe más adelante en esta tabla
Puerta de enlace IP	Muestra una dirección IP de puerta de enlace para su puerto WAN. Esta dirección es asignada automáticamente a su puerto WAN por su ISP excepto cuando se configura una dirección IP estática tal como se describe más adelante en esta tabla
Duración	Muestra el plazo de tiempo durante el cual su dirección IP WAN es válida
Vencimiento	Muestra fecha y hora en la que caduca su dirección IP WAN
Nombre de host	Muestra el nombre de host que normalmente descarga su ISP en su puerta de enlace. Sin embargo, algunos ISP requieren que esta información sea introducida manualmente. Si es necesaria la entrada manual, su ISP le ofrecerá la información para que la introduzca en este campo.
Nombre del dominio	Muestra el nombre del dominio que normalmente descarga su ISP en su puerta de enlace. Sin embargo, algunos ISP requieren que esta información sea introducida manualmente. Si es necesaria la entrada manual, su ISP le ofrecerá la información para que la introduzca en este campo.
Dirección IP estática	<p>Se requiere entrada manual. Su ISP le ofrecerá la información para que la introduzca en este campo.</p> <p>Nota: cuando configure una dirección IP estática, debe introducir la dirección IP, la máscara subred y la puerta de enlace por defecto antes de que la dirección IP estática sea operativa.</p>

¿Cómo configuro la puerta de enlace doméstica inalámbrica?

Nombre del campo	Descripción
Máscara IP estática	Se requiere entrada manual. Su ISP le ofrecerá la información para que la introduzca en este campo.
Puerta de enlace por defecto	Si es necesaria la entrada manual, su ISP le ofrecerá la información para que la introduzca en este campo.
DNS primaria (únicamente para IP estática)	Se requiere entrada manual. Su ISP le ofrecerá la información para que la introduzca en este campo.
DNS secundaria (únicamente para IP estática)	Se requiere entrada manual. Su ISP le ofrecerá la información para que la introduzca en este campo.

Teclas de función

Las siguientes teclas de función aparecen en la página Configuración de las configuraciones básicas - Configuración de la red.

Tecla	Descripción
Renueve su alquiler de la dirección IP WAN	Fuerza una emisión y renovación de su dirección IP WAN
Aplicar	Guarda los valores que introduce usted en los campos sin cerrar la pantalla

Configuración y gestión de direcciones IP

Utilice la página Configuración de las configuraciones básicas - Gestión IP para configurar cómo su sistema gestiona y asigna direcciones IP en su red.

Nota: si no está familiarizado con los procedimientos de gestión IP detallados en esta sección, póngase en contacto con su proveedor de servicios antes de intentar cambiar cualquier configuración de gestión IP predeterminada de su puerta de enlace doméstica inalámbrica.

Haga clic en **Gestión de la dirección IP LAN** en la sección Configuraciones básicas de la página Configuración para acceder a la página Configuración de las configuraciones básicas - Gestión IP.

¿Cómo configuro la puerta de enlace doméstica inalámbrica?

Ejemplo de la página Configuración de las configuraciones básicas - Gestión IP

La siguiente ilustración es un ejemplo de la página Configuración de las configuraciones básicas - Gestión IP.

The screenshot shows a web interface with a navigation bar at the top containing tabs for 'System', 'Signal', 'Status', 'Log', 'EMTA', and 'Setup'. The 'Setup' tab is active and highlighted in teal. Below the navigation bar, the page title is 'Setup' followed by 'Basic Settings - IP Management'. A descriptive sentence reads: 'This page allows you to configure how IP addresses are assigned and managed in your network.' Below this, there are configuration options: 'DHCP Server' with radio buttons for 'Yes' (selected) and 'No'; 'Starting Local Address' with a text box containing '192.168.0.' and a spinner box set to '10'; and 'Number of CPEs' with a text box containing '245'. An 'Apply' button is located below these fields. A table titled 'DHCP Client Lease Info' is displayed, showing a single entry with columns for MAC Address, IP Address, Subnet Mask, Duration, and Expires. The entry shows MAC Address '000d561244e8', IP Address '192.168.000.010', Subnet Mask '255.255.255.000', and Duration 'D:00 H:01 M:00 S:00'. Below the table, there is a 'Current System Time' field showing dashes. At the bottom of the configuration area is a 'Force Available' button.

System Signal Status Log EMTA Setup

Setup
Basic Settings - IP Management
This page allows you to configure how IP addresses are assigned and managed in your network.

DHCP Server Yes No
Starting Local Address 192.168.0. 10
Number of CPEs 245
Apply

MAC Address	IP Address	Subnet Mask	Duration	Expires
000d561244e8	192.168.000.010	255.255.255.000	D:00 H:01 M:00 S:00	-----

Current System Time: -----

Force Available

Descripción de la página Configuración de las configuraciones básicas - Gestión IP

En las tablas siguientes se ofrece una descripción de los campos en la página Configuración de las configuraciones básicas - Gestión IP.

¿Cómo configuro la puerta de enlace doméstica inalámbrica?

Nombre del campo	Descripción
Servidor DHCP	Le permite activar o desactivar el servidor DHCP en la puerta de enlace doméstica inalámbrica
Dirección local de inicio	Muestra la dirección de inicio utilizada por el servidor DHCP incorporado para distribuir direcciones IP LAN privadas. En el ejemplo mostrado, las direcciones entre 2 y 9 se pueden utilizar para dispositivos en su LAN privada que requieran direcciones IP fijas tales como impresoras o un dispositivo asignado como DMZ host Nota: la dirección IP LAN que termina en 1 está reservada para el servidor de la puerta de enlace interna. La dirección IP LAN que termina en 255 también está reservada y no debería ser utilizada para dispositivos CPE
Número de CPE	Introduzca el número máximo de dispositivos que se permite conectar al LAN privado. Nota: el valor predeterminado de fábrica es 245. El número máximo de dispositivos es 253. Se trata del total combinado de direcciones reservadas para direcciones IP estáticas; por ejemplo, la suma de las direcciones IP entre 2 y el valor introducido en el campo Dirección local de inicio y el valor introducido en el campo Número de CPE. Nota: la suma del valor introducido en el campo Dirección local de inicio y el valor introducido en el campo Número de CPE debe ser siempre 255 o menor.
Información de alquiler del cliente DHCP	Muestra la dirección MAC, dirección IP, máscara subred, duración y fecha de vencimiento de todos los dispositivos a los que se les emitió una dirección IP por parte del servidor DHCP incorporado. Este campo también muestra la hora y fecha actual del sistema

Teclas de función

Las siguientes teclas de función aparecen en la página Configuraciones básicas - Gestión IP.

Tecla	Descripción
Aplicar	Guarda los valores que introduce usted en los campos sin cerrar la pantalla

¿Cómo configuro la puerta de enlace doméstica inalámbrica?

Fuerza disponible	Fuerza la emisión de una dirección IP para que usted la pueda reutilizar
-------------------	--

Reserva de direcciones IP

Utilice la página Configuración de las configuraciones básicas - Asignación de la IP fija del CPE para reservar direcciones IP. Esta característica le permite asignar una dirección IP fija a cualquier dispositivo en su red, configurando direcciones IP estáticas en su PC u otro dispositivo de red.

Estas direcciones serán eliminadas del conjunto de las direcciones IP para ser utilizadas por el servidor DHCP de su puerta de enlace cuando emita direcciones IP para dispositivos conectados a su red local.

Es útil reservar direcciones IP para asegurarse de que ninguna dirección IP entra en conflicto en su red; por ejemplo, dos dispositivos que utilizan la misma dirección IP. Otro ejemplo: cuando utilice DMZ Host, la dirección IP para el DMZ Host tendría siempre la misma dirección IP.

Nota: si no está familiarizado con los procedimientos de asignación de la IP fija del CPE detallados en esta sección, póngase en contacto con su proveedor de servicios antes de intentar cambiar cualquier configuración de asignación predeterminada de la IP fija del CPE de su puerta de enlace doméstica inalámbrica.

Haga clic en **Asignación de la IP fija del CPE** en la sección Configuraciones básicas de la página Configuración para acceder a la página Configuración de las configuraciones básicas - Asignación de la IP fija del CPE.

¿Cómo configuro la puerta de enlace doméstica inalámbrica?

Ejemplo de la página Configuración de las configuraciones básicas - Asignación de la IP fija del CPE

La siguiente ilustración es un ejemplo de la página Configuración de las configuraciones básicas - Asignación de la IP fija del CPE.

The screenshot shows a web interface with a navigation bar at the top containing tabs for 'System', 'Signal', 'Status', 'Log', 'EMTA', and 'Setup'. The 'Setup' tab is selected and highlighted in green. Below the navigation bar, the page title is 'Setup' followed by 'Basic Settings - Fixed CPE IP Assignment'. A subtitle reads 'This page allows you to set fixed IP for LAN CPE devices.' Below this, there are two input fields: 'MAC Address' with six boxes separated by colons, and 'Assign to IP' with four boxes separated by dots. An 'Add Static IP' button is positioned below the IP input field. A table with three columns: 'MAC Address', 'IP Address', and 'Status' is shown below. The table contains one entry: '00:0d:56:12:44:e8 <-> 192.168.0.10 Active'. Below the table is a 'Remove Static IP' button.

Descripción de la página Configuración de las configuraciones básicas - Asignación de la IP fija del CPE

En las tablas siguientes se ofrece una descripción de los campos en la página Configuración de las configuraciones básicas - Asignación de la IP fija del CPE.

Nombre del campo	Descripción
Dirección MAC	La dirección MAC para el PC o dispositivo (por ejemplo, una impresora) para el que quiere reservar una dirección IP específica en la red

¿Cómo configuro la puerta de enlace doméstica inalámbrica?

Asignar a IP	La dirección IP que asigna al PC o dispositivo para el que quiere reservar una dirección IP específica en la red. Solamente las direcciones MAC dentro del rango del conjunto de direcciones DHCP de la puerta de enlace pueden ser reservadas con esta característica. Nota: la configuración de fábrica de su puerta de enlace reserva las direcciones IP 192.168.0.2 hasta 192.168.0.9 para direcciones IP estáticas.
--------------	--

Teclas de función

Tecla	Descripción
Añadir IP estática	Añade la dirección IP estática a la lista de direcciones IP asignadas
Eliminar IP estática	Elimina la dirección IP estática de la lista de direcciones IP asignadas

Reinicio del módem de la puerta de enlace

Utilice la página Configuración de las configuraciones básicas - Reiniciar cable-módem para reiniciar su cable-módem.

Haga clic en **Reiniciar módem** en la sección Configuraciones básicas de la página Configuración para acceder a la página Configuración de las configuraciones básicas - Reiniciar cable-módem.

Haga clic en **Reiniciar cable-módem** para reiniciar el módem de la puerta de enlace.

Nota: el reiniciar el módem de su puerta de enlace no restablece ninguna de las configuraciones.

¿Cómo configuro la puerta de enlace doméstica inalámbrica?

Ejemplo de la página Configuración de las configuraciones básicas - Reiniciar cable-módem

La siguiente ilustración es un ejemplo de la página Reiniciar cable-módem.

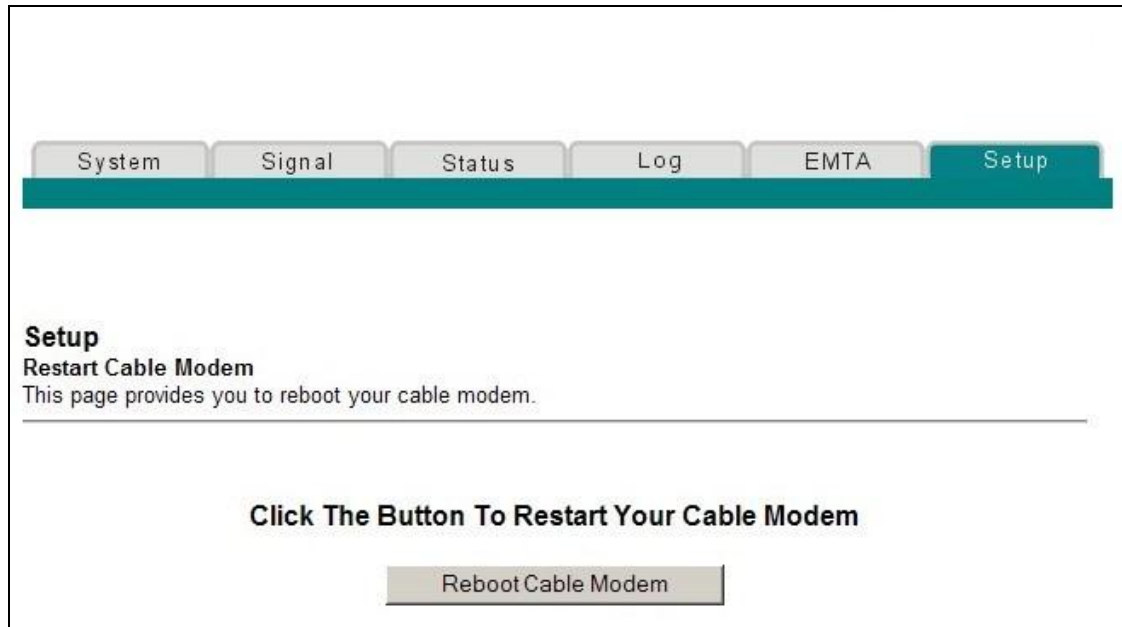

Guardar su configuración

Utilice la página Configuración de las configuraciones básicas - Guardar configuración RG en el PC local para guardar la configuración actual RG de su cable-módem en el disco duro de su PC o en un disquete. Entonces podrá restablecer la configuración RG, si fuese necesario.

Nota: si no está familiarizado con los procedimientos detallados en esta sección, póngase en contacto con su proveedor de servicios antes de intentar cambiar cualquier configuración predeterminada de su puerta de enlace doméstica inalámbrica.

Haga clic en **Guardar configuración en su PC** en la sección Configuraciones básicas de la página Configuración para acceder a la página Configuración de las configuraciones básicas - Guardar configuración RG en el PC local.

Ejemplo de la página Configuración de las configuraciones básicas - Guardar configuración RG en el PC local

La siguiente ilustración es un ejemplo de la página Configuración de las configuraciones básicas - Guardar configuración RG en el PC local.

System Signal Status Log EMTA Setup

Save RG Configuration to Local PC

This page provides you with the ability of saving current RG configuration in this device to your Local PC and restoring RG configuration to your device

Download user setting file to your gateway

File Name Browse...
Download

Save current user setting to your computer

FDD

¿Cómo configuro la puerta de enlace doméstica inalámbrica?

Para **Guardar** su configuración actual en su ordenador, haga clic en el icono de disquete en la parte inferior de la pantalla. Se le solicitará que facilite un nombre de archivo y una ubicación para el archivo de copia de seguridad de la configuración.

Para **Restablecer** su configuración, haga clic en **Examinar** y seleccione el nombre del archivo de copia de seguridad de la configuración que guardó en su PC. La ruta y el nombre del archivo de copia de seguridad de la configuración aparece en el campo Nombre de archivo. Entonces, haga clic en **Descargar** para restaurar su archivo de configuración. Una vez finalizada la restauración, aparece un mensaje de **Descarga satisfactoria**.

Activar y desactivar características avanzadas

Utilice la página Configuración de las configuraciones avanzadas - Opciones para activar o desactivar características avanzadas en su red. Cuando se desactiva el interfaz inalámbrico, el transmisor se apaga.

Nota: si no está familiarizado con las configuraciones avanzadas detalladas en esta sección, póngase en contacto con su proveedor de servicios antes de intentar cambiar cualquier configuración avanzada predeterminada de opciones de su puerta de enlace doméstica inalámbrica.

Haga clic en **Opciones** en la sección Configuraciones avanzadas de la página Configuración para acceder a la página Configuración de las configuraciones avanzadas - Opciones.

Ejemplo de la página Configuración de las configuraciones avanzadas - Opciones

La siguiente ilustración es un ejemplo de la página Configuración de las configuraciones avanzadas - Opciones.

Setup
Advanced Settings - Options
This page allows you to select which advanced features are enabled on your network.

WAN Blocking	<input checked="" type="checkbox"/> Enable
Ipssec PassThrough	<input checked="" type="checkbox"/> Enable
PPTP PassThrough	<input checked="" type="checkbox"/> Enable
Remote Config Management	<input type="checkbox"/> Enable
Multicast Enable	<input checked="" type="checkbox"/> Enable
UPnP Enable	<input type="checkbox"/> Enable

Descripción de la página Configuración de las configuraciones avanzadas - Opciones

En la tabla siguiente se ofrece una descripción de los campos en la página Configuración de las configuraciones avanzadas - Opciones.

Nota: si realiza cambios en la página Configuración de las configuraciones avanzadas - Opciones, haga clic en Aplicar para aplicar y guardar su nueva configuración de filtros de la dirección IP.

Nombre del campo	Descripción
Bloquear WAN	Marcar esta casilla evita que la puerta de enlace doméstica inalámbrica sea visible a WAN. Por ejemplo, los pings a la dirección IP WAN no se devuelven
Pase Ipssec (Ipssec PassThrough)	Marcar esta casilla permite a las aplicaciones que utilizan IPSec (Seguridad IP) atravesar el cortafuegos

¿Cómo configuro la puerta de enlace doméstica inalámbrica?

Nombre del campo	Descripción
Pase PPTP (PPTP PassThrough)	<p>Marcar esta casilla permite a las aplicaciones que utilizan el protocolo para paso de punto a punto (PPTP) atravesar el cortafuegos</p>
Gestión de configuración remota	<p>Marcar esta casilla activa la gestión de configuración remota que permite al usuario o al operador de la red ver y/o modificar los parámetros de configuración de la puerta de enlace desde una ubicación en el WAN, en vez de desde el lado LAN de la puerta de enlace. El acceso a los parámetros de configuración se obtiene utilizando la contraseña para acceder al WebWizard.</p> <p>Active esta característica marcando la casilla Gestión de configuración remota en la página Configuración de las configuraciones avanzadas - Opciones. Para acceder a su puerta de enlace desde una ubicación remota, también debe conocer la dirección IP WAN de la puerta de enlace. Para encontrar la dirección IP WAN, vaya a la página Configuración de la red en Configuraciones básicas. En esta página encontrará el listado de direcciones IP WAN de la puerta de enlace.</p> <p>Introduzca la dirección IP WAN de su puerta de enlace en el campo de dirección de cualquier navegador de Internet utilizando el siguiente formato: <code>http://xxx.xxx.xxx.xxx:8080</code> donde xxx.xxx.xxx.xxx representa la dirección IP WAN de su puerta de enlace.</p> <p>Asegúrese de seguir la sintaxis exactamente y después haga clic en Ir o pulse Intro. Las páginas de Internet de su puerta de enlace aparecerán en el ordenador remoto. Todavía necesita introducir su contraseña para acceder a las páginas de configuración de su puerta de enlace</p> <p>Nota: si elige activar (marcar) esta característica, asegúrese de configurar una contraseña de usuario para evitar el acceso no autorizado a sus configuraciones de puerta de enlace.</p>
Activar multidifusión	<p>Marcar esta casilla permite que pase la multidifusión del lado WAN a través de la red privada.</p>
Activar UPnP	<p>Marcar esta casilla activa las características enchufar y usar universales (Universal Plug and Play, UPnP)</p>

Configurar los filtros de la dirección IP

Utilice la página Configuración de las configuraciones avanzadas - Filtrado de la dirección IP para configurar los filtros de la dirección IP. Estos filtros bloquean el acceso a Internet de una serie de direcciones IP.

Nota: si no está familiarizado con las configuraciones avanzadas detalladas en esta sección, póngase en contacto con su proveedor de servicios antes de intentar cambiar cualquier configuración avanzada predeterminada de filtrado de la dirección IP de su puerta de enlace doméstica inalámbrica.

Haga clic en **Filtrado de la dirección IP** en la sección Configuraciones avanzadas de la página Configuración para acceder a la página Configuración de las configuraciones avanzadas - Filtrado de la dirección IP.

Ejemplo de la página Configuración de las configuraciones avanzadas - Filtrado de la dirección IP

La siguiente ilustración es un ejemplo de la página Configuración de las configuraciones avanzadas - Filtrado de la dirección IP.

The screenshot shows a web interface with a navigation bar at the top containing tabs for System, Signal, Status, Log, EMTA, and Setup. The Setup tab is selected and highlighted in green. Below the navigation bar, the page title is "Setup" followed by "Advanced Settings - IP Filtering" and a brief description: "This page allows you to configure IP address filters." Below this is a table titled "IP Filtering" with three columns: "Start Address", "End Address", and "Enable". Each row contains the IP address "192.168.0.0" in both the Start and End columns, and an unchecked checkbox in the Enable column. At the bottom of the table is an "Apply" button.

IP Filtering		
Start Address	End Address	Enable
192.168.0.0	192.168.0.0	<input type="checkbox"/>
192.168.0.0	192.168.0.0	<input type="checkbox"/>
192.168.0.0	192.168.0.0	<input type="checkbox"/>
192.168.0.0	192.168.0.0	<input type="checkbox"/>
192.168.0.0	192.168.0.0	<input type="checkbox"/>
192.168.0.0	192.168.0.0	<input type="checkbox"/>
192.168.0.0	192.168.0.0	<input type="checkbox"/>
192.168.0.0	192.168.0.0	<input type="checkbox"/>
192.168.0.0	192.168.0.0	<input type="checkbox"/>
192.168.0.0	192.168.0.0	<input type="checkbox"/>

Apply

Descripción de la página Configuración de las configuraciones avanzadas - Filtrado de la dirección IP

Utilice esta página para especificar y activar una serie de direcciones IP que no puedan tener acceso a Internet. Haga clic en **Aplicar** para aplicar y guardar su nueva configuración de filtrado de dirección IP.

Configurar los filtros de la dirección MAC

Utilice la página Configuración de las configuraciones avanzadas - Filtrado de la dirección MAC para configurar los filtros de la dirección MAC. Estos filtros le permiten denegar o bloquear el acceso a Internet por las direcciones MAC individuales listadas en la tabla. También puede evitar que los PC individuales envíen tráfico TCP/UDP saliente a WAN utilizando sus direcciones MAC.

Nota: si no está familiarizado con las configuraciones avanzadas detalladas en esta sección, póngase en contacto con su proveedor de servicios antes de intentar cambiar cualquier configuración avanzada predeterminada de filtrado de la dirección MAC de su puerta de enlace doméstica inalámbrica.

Haga clic en **Filtrado de la dirección MAC** en la sección Configuraciones avanzadas de la página Configuración para acceder a la página Configuración de las configuraciones avanzadas - Filtrado de la dirección MAC.

Ejemplo de la página Configuración de las configuraciones avanzadas - Filtrado de la dirección MAC

La siguiente ilustración es un ejemplo de la página Configuración de las configuraciones avanzadas - Filtrado de la dirección MAC.

The screenshot shows a web interface for configuring MAC filtering. At the top, there is a navigation bar with tabs for System, Signal, Status, Log, EMTA, and Setup. The Setup tab is selected. Below the navigation bar, the page title is "Setup" and the subtitle is "Advanced Settings - MAC Filtering". A description states: "This page allows you to configure MAC address filters." Below this, there is a dropdown menu labeled "Block Listed" with a downward arrow. The main content area is a table titled "MAC Address Filters" with 20 rows. Each row contains a MAC address field, a label (e.g., MAC 01), and a corresponding MAC address field. The MAC address fields are represented as six pairs of boxes, each containing "00". At the bottom of the table, there is an "Apply" button.

MAC Address Filters	
MAC 01	00 : 00 : 00 : 00 : 00 : 00
MAC 02	00 : 00 : 00 : 00 : 00 : 00
MAC 03	00 : 00 : 00 : 00 : 00 : 00
MAC 04	00 : 00 : 00 : 00 : 00 : 00
MAC 05	00 : 00 : 00 : 00 : 00 : 00
MAC 06	00 : 00 : 00 : 00 : 00 : 00
MAC 07	00 : 00 : 00 : 00 : 00 : 00
MAC 08	00 : 00 : 00 : 00 : 00 : 00
MAC 09	00 : 00 : 00 : 00 : 00 : 00
MAC 10	00 : 00 : 00 : 00 : 00 : 00
MAC 11	00 : 00 : 00 : 00 : 00 : 00
MAC 12	00 : 00 : 00 : 00 : 00 : 00
MAC 13	00 : 00 : 00 : 00 : 00 : 00
MAC 14	00 : 00 : 00 : 00 : 00 : 00
MAC 15	00 : 00 : 00 : 00 : 00 : 00
MAC 16	00 : 00 : 00 : 00 : 00 : 00
MAC 17	00 : 00 : 00 : 00 : 00 : 00
MAC 18	00 : 00 : 00 : 00 : 00 : 00
MAC 19	00 : 00 : 00 : 00 : 00 : 00
MAC 20	00 : 00 : 00 : 00 : 00 : 00

Apply

Descripción de la página Configuración de las configuraciones avanzadas - Filtrado de la dirección MAC

Utilice esta página para introducir la dirección MAC o direcciones MAC de dispositivos cuyo acceso a Internet desea controlar. Haga clic en **Aplicar** para aplicar y guardar su nueva configuración de filtrado de la dirección MAC.

Configuración de filtros de la dirección MAC

El menú desplegable bloquear/pasar le permite bloquear o dar paso al acceso de Internet a las direcciones MAC de los dispositivos que enumere en la tabla de filtros de dirección MAC. En la tabla siguiente se describe la función del menú desplegable bloquear/pasar.

Nombre del campo	Descripción
Bloquear listado (por defecto)	Seleccione Bloquear para denegar el acceso a Internet de las direcciones MAC de los dispositivos que enumere en la tabla. Todas las demás direcciones MAC tendrán permiso para acceder a Internet.
Pasar	Seleccione Pasar para permitir el acceso a Internet solamente de las direcciones MAC de los dispositivos que enumere en la tabla. A toda dirección MAC <i>no</i> enumerada en la tabla se le denegará el acceso a Internet.

Configurar y activar los filtros de los puertos TCP y UDP

Utilice la página Configuración de las configuraciones avanzadas - Filtrado de puertos para configurar y activar los filtros de los puertos TCP y UDP. Estos filtros evitan que una serie de puertos TCP/UDP accedan a Internet. También puede evitar que los PC envíen tráfico TCP/UDP saliente a WAN en números de puerto IP específicos. Este filtro no es específico para dirección IP o dirección MAC. El sistema bloquea una serie de puertos especificados para todos los PC.

Nota: si no está familiarizado con las configuraciones avanzadas detalladas en esta sección, póngase en contacto con su proveedor de servicios antes de intentar cambiar cualquier configuración avanzada predeterminada de filtrado de puertos de su puerta de enlace doméstica inalámbrica.

Haga clic en **Filtrado de puertos** en la sección Configuraciones avanzadas de la página Configuración para acceder a la página Configuración de las configuraciones avanzadas - Filtrado de puertos.

Ejemplo de la página Configuración de las configuraciones avanzadas - Filtrado de puertos

La siguiente ilustración es un ejemplo de la página Configuración de las configuraciones avanzadas - Filtrado de puertos.

Setup
Advanced Settings - Port Filtering
This page allows you to configure TCP and UDP port filters.

Start Port	End Port	Protocol	Enable
1	65535	Both	<input type="checkbox"/>
1	65535	Both	<input type="checkbox"/>
1	65535	Both	<input type="checkbox"/>
1	65535	Both	<input type="checkbox"/>
1	65535	Both	<input type="checkbox"/>
1	65535	Both	<input type="checkbox"/>
1	65535	Both	<input type="checkbox"/>
1	65535	Both	<input type="checkbox"/>
1	65535	Both	<input type="checkbox"/>
1	65535	Both	<input type="checkbox"/>

Apply

Descripción de la página Configuración de las configuraciones avanzadas - Filtrado de puertos

Utilice esta página para introducir y activar las series de filtrados de puertos y protocolos deseados en los campos correspondientes, y después haga clic en **Aplicar** para aplicar y guardar sus nuevas configuraciones de filtrado de puertos.

Configurar el reenvío de puertos para direcciones IP locales

Utilice la página Configuración de las configuraciones avanzadas - Reenvío de puertos para configurar el reenvío de puertos para las direcciones IP locales. El reenvío de puertos le permite hacer funcionar un servidor en la red LAN al especificar la asignación de los puertos TCP/UDP a un PC local. También debe configurar una dirección IP LAN privada fija para el dispositivo de destino.

Nota: si no está familiarizado con las **configuraciones** avanzadas detalladas en esta sección, póngase en contacto con su proveedor de servicios antes de intentar cambiar cualquier configuración avanzada predeterminada de reenvío de puertos de su puerta de enlace doméstica inalámbrica.

Haga clic en **Reenvío de puertos** en la sección Configuraciones avanzadas de la página Configuración para acceder a la página Configuración de las configuraciones avanzadas - Reenvío de puertos.

Ejemplo de la página Configuración de las configuraciones avanzadas - Reenvío de puertos

La siguiente ilustración es un ejemplo de la página Configuración de las configuraciones avanzadas - Reenvío de puertos.

The screenshot shows a web interface with a navigation bar at the top containing tabs for 'System', 'Signal', 'Status', 'Log', 'EMTA', and 'Setup'. The 'Setup' tab is selected and highlighted in teal. Below the navigation bar, the page title is 'Setup' followed by 'Advanced Settings - Port Forwarding'. A descriptive text states: 'This page allows you to configure port forwarding for local IP addresses.' Below this text is a table titled 'Port Forwarding' with the following columns: 'Local IP Adr', 'Start Port', 'End Port', 'Protocol', and 'Enable'. The table contains 10 rows, each with a '192.168.0.' prefix followed by a text input field containing '0'. The 'Start Port' and 'End Port' columns also contain text input fields with '0'. The 'Protocol' column has a dropdown menu set to 'Both'. The 'Enable' column contains an unchecked checkbox. Below the table is an 'Apply' button.

Port Forwarding				
Local IP Adr	Start Port	End Port	Protocol	Enable
192.168.0. <input type="text" value="0"/>	<input type="text" value="0"/>	<input type="text" value="0"/>	Both ▾	<input type="checkbox"/>
192.168.0. <input type="text" value="0"/>	<input type="text" value="0"/>	<input type="text" value="0"/>	Both ▾	<input type="checkbox"/>
192.168.0. <input type="text" value="0"/>	<input type="text" value="0"/>	<input type="text" value="0"/>	Both ▾	<input type="checkbox"/>
192.168.0. <input type="text" value="0"/>	<input type="text" value="0"/>	<input type="text" value="0"/>	Both ▾	<input type="checkbox"/>
192.168.0. <input type="text" value="0"/>	<input type="text" value="0"/>	<input type="text" value="0"/>	Both ▾	<input type="checkbox"/>
192.168.0. <input type="text" value="0"/>	<input type="text" value="0"/>	<input type="text" value="0"/>	Both ▾	<input type="checkbox"/>
192.168.0. <input type="text" value="0"/>	<input type="text" value="0"/>	<input type="text" value="0"/>	Both ▾	<input type="checkbox"/>
192.168.0. <input type="text" value="0"/>	<input type="text" value="0"/>	<input type="text" value="0"/>	Both ▾	<input type="checkbox"/>
192.168.0. <input type="text" value="0"/>	<input type="text" value="0"/>	<input type="text" value="0"/>	Both ▾	<input type="checkbox"/>
192.168.0. <input type="text" value="0"/>	<input type="text" value="0"/>	<input type="text" value="0"/>	Both ▾	<input type="checkbox"/>

Descripción de la página Configuración de las configuraciones avanzadas - Reenvío de puertos

El ejemplo siguiente ilustra cómo utilizar la característica de reenvío de puertos para configurar Microsoft X-Box Online Live para juegos en Internet.

¿Cómo configuro la puerta de enlace doméstica inalámbrica?

Nota: para la mayoría de aplicaciones usadas comúnmente (incluyendo Microsoft X-Box Online Live), el cortafuegos incorporado asigna y abre automáticamente los puertos requeridos para esa aplicación mientras la aplicación está en uso.

1. Fije el dispositivo a ser utilizado para el reenvío de puertos en una dirección IP fijada, por ejemplo, **192.168.0.5**.
2. En la primera entrada del área de Reenvío de puertos de la página, introduzca la misma dirección IP (192.168.0.5) en el campo Dirección IP local.
3. En la misma fila, introduzca los números de puerto correspondientes en los campos puerto de inicio y puerto de finalización.
4. En la misma fila, seleccione el protocolo adecuado de la lista desplegable en el campo Protocolo, y después seleccione la casilla en el campo **Activar**.
5. Para añadir puertos adicionales, repita los pasos del 1 al 4, y después vaya al paso 6.
6. Haga clic en **Aplicar** para aplicar y guardar su nueva configuración de reenvío de puertos.

Configuración de los mapeadores de puertos TCP/UDP

Utilice la página Configuración de las configuraciones avanzadas - Mapeadores de puertos para configurar los mapeadores de puertos TCP/UDP. El mapeado de puertos es similar al reenvío de puertos, pero es dinámico. En otras palabras, el sistema no mantiene los puertos abiertos indefinidamente. Por ejemplo, cuando la puerta de enlace doméstica inalámbrica detecta la salida de datos en un número de puerto IP específico establecido en "serie de mapeadores", los puertos resultantes incluidos en la "serie de destino" se abren para los datos de entrada. Si el sistema no detecta tráfico saliente en los puertos "serie de mapeadores" durante un período de 10 minutos, se cierran los puertos "serie de destino". Se trata de un método más seguro para abrir puertos específicos para aplicaciones especiales, tales como programas para conferencia por video, juegos interactivos y transferencia de archivos en programas de chat. Es seguro porque los puertos son activados dinámicamente y no se mantienen abiertos de forma continua ni se dejan abiertos erróneamente por parte del administrador del enrutador. Por tanto, estos puertos no están expuestos y no son vulnerables para que los descubran piratas informáticos.

Nota: si no está familiarizado con las configuraciones avanzadas detalladas en esta sección, póngase en contacto con su proveedor de servicios antes de intentar cambiar cualquier configuración avanzada predeterminada de mapeado de puertos de su puerta de enlace doméstica inalámbrica.

¿Cómo configuro la puerta de enlace doméstica inalámbrica?

Haga clic en **Mapeadores de puertos** en la sección Configuraciones avanzadas de la página Configuración para acceder a la página Configuración de las configuraciones avanzadas - Mapeadores de puertos.

Ejemplo de la página Configuración de las configuraciones avanzadas - Mapeadores de puertos

La siguiente ilustración es un ejemplo de la página Configuración de las configuraciones avanzadas - Mapeadores de puertos.

The screenshot shows a web interface with a navigation bar at the top containing tabs for 'System', 'Signal', 'Status', 'Log', 'EMTA', and 'Setup'. The 'Setup' tab is active. Below the navigation bar, the page title is 'Setup' followed by 'Advanced Settings - Port Triggers'. A descriptive text states: 'This page allows you to configure TCP/UDP port triggers.' Below this is a table titled 'Port Triggering' with the following structure:

Port Triggering					
Trigger Range		Target Range			
Start Port	End Port	Start Port	End Port	Protocol	Enable
0	0	0	0	Both	<input type="checkbox"/>
0	0	0	0	Both	<input type="checkbox"/>
0	0	0	0	Both	<input type="checkbox"/>
0	0	0	0	Both	<input type="checkbox"/>
0	0	0	0	Both	<input type="checkbox"/>
0	0	0	0	Both	<input type="checkbox"/>
0	0	0	0	Both	<input type="checkbox"/>
0	0	0	0	Both	<input type="checkbox"/>
0	0	0	0	Both	<input type="checkbox"/>
0	0	0	0	Both	<input type="checkbox"/>

Below the table is an 'Apply' button.

Descripción de la página Configuración de las configuraciones avanzadas - Mapeadores de puertos

Utilice esta página para introducir y activar los puertos de inicio y finalización del mapeador de reenvío de puertos y de la serie de destino junto con la información de protocolo en los campos apropiados. El ejemplo siguiente ilustra cómo utilizar la característica de mapeado de puertos para configurar Microsoft X-Box Online Live para jugar en Internet.

Nota: para la mayoría de aplicaciones usadas comúnmente (incluyendo Microsoft X-Box Online Live), el cortafuegos incorporado asigna y abre automáticamente los puertos requeridos para esa aplicación mientras la aplicación está en uso.

1. En la primera fila, introduzca **88** en los campos Puerto de inicio y Puerto de finalización.
2. En la misma fila, seleccione UDP de la lista desplegable en el campo Protocolo, y después seleccione la casilla en el campo **Activar**.
3. En la segunda fila, introduzca **3074** tanto en los campos Puerto de inicio y Puerto de finalización.
4. En la misma fila como la entrada secundaria, seleccione **Ambos**, y después marque la casilla en el campo Activar.
5. Haga clic en **Aplicar** para aplicar y guardar su nueva configuración de reenvío de puertos.

Configurar el DMZ Host

Utilice la página Configuración de las configuraciones avanzadas - DMZ Host para configurar una dirección IP visible a WAN. Normalmente DMZ hosting se denomina “exposed host” (host expuesto), y le permite especificar el receptor “por defecto” del tráfico WAN que la traducción de direcciones de red (Network Address Translator, NAT) no puede traducir a un PC local conocido. DMZ permite que una dirección IP esté desprotegida mientras que las demás quedan protegidas.

Nota: si no está familiarizado con las configuraciones avanzadas detalladas en esta sección, póngase en contacto con su proveedor de servicios antes de intentar cambiar cualquier configuración avanzada predeterminada de DMZ host de su puerta de enlace doméstica inalámbrica.

Haga clic en **DMZ Host** en la sección Configuraciones avanzadas de la página Configuración para acceder a la página Configuración de las configuraciones avanzadas - DMZ Host.

Ejemplo de la página Configuración de las configuraciones avanzadas - DMZ Host

La siguiente ilustración es un ejemplo de la página Configuración de las configuraciones avanzadas - DMZ Host.

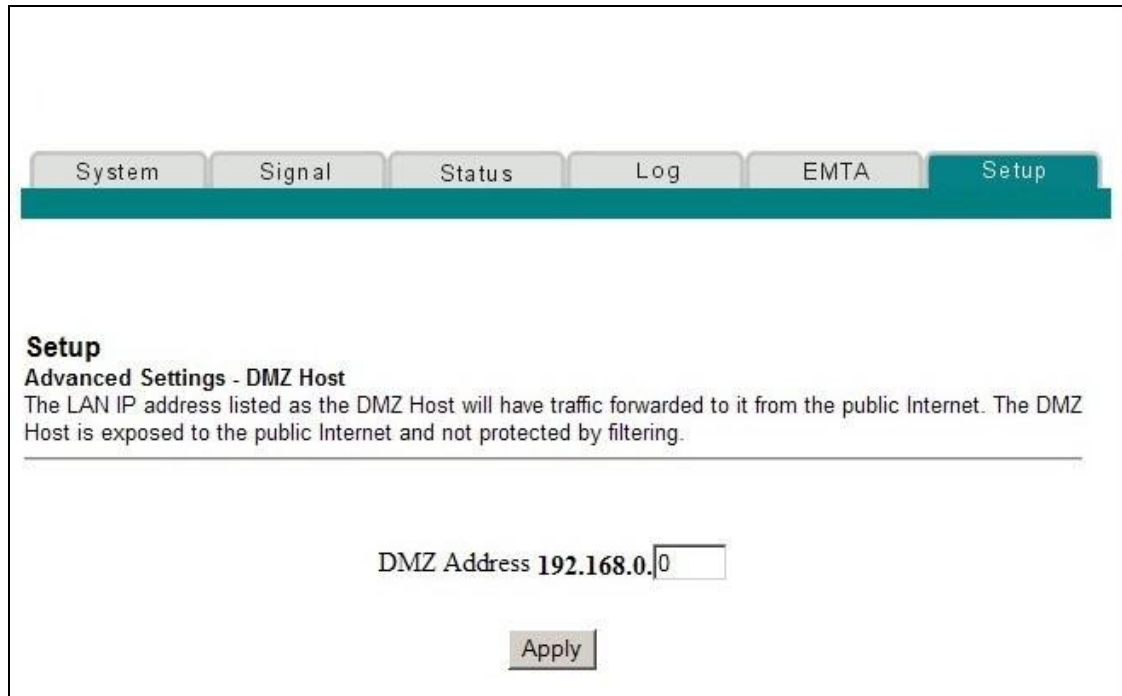

The screenshot shows a web interface with a navigation bar at the top containing tabs for System, Signal, Status, Log, EMTA, and Setup. The Setup tab is selected and highlighted in teal. Below the navigation bar, the page title is "Setup" followed by "Advanced Settings - DMZ Host". A descriptive paragraph states: "The LAN IP address listed as the DMZ Host will have traffic forwarded to it from the public Internet. The DMZ Host is exposed to the public Internet and not protected by filtering." Below this text is a horizontal line. Underneath the line, the text "DMZ Address" is followed by the IP address "192.168.0." and a text input field containing the number "0". Below the input field is an "Apply" button.

Descripción de la página Configuración de las configuraciones avanzadas - DMZ Host

Utilice esta página para colocar un dispositivo IP LAN privado, por ejemplo un servidor FTP, de correo o de Web directamente en Internet (salteándose el cortafuegos). Puede fijar en el servidor una dirección IP fija como DMZ Host introduciendo su dirección IP en el campo Dirección DMZ. Asegúrese de que la dirección IP utilizada no se encuentra en la serie de direcciones ofrecidas por el servidor DHCP incorporado. Después de configurar un DMZ Host, todos los puertos de este dispositivo se encuentran abiertos a Internet. Puede configurar solamente un PC para que sea el DMZ host. DMZ normalmente se utiliza para los PC que ejecutan aplicaciones “problemáticas” que utilizan números de puerto aleatorios y no funcionan correctamente con los mapeadores de puerto específicos o con las configuraciones de reenvío de puertos descritos anteriormente en esta guía. Después de introducir una dirección DMZ, haga clic en **Aplicar** para aplicar y guardar su nueva configuración de DMZ Host.

Configuración de la terminación VPN

Utilice la página Configuración avanzada de configuraciones - Terminación VPN para configurar los protocolos VPN y gestionar los túneles VPN. Una VPN es una conexión entre dos puntos extremos de diferentes redes que facilita el poder enviar de modo transparente y seguro datos privados a través de redes públicas u otras redes privadas. Con una VPN, podrá enviar datos de modo seguro entre dos ubicaciones o redes. Esto se logra creando un “túnel VPN”. Un túnel VPN conecta los dos PC o redes y facilita la transmisión de datos por Internet como si aún estuviesen en esas dos redes. El túnel VPN usa el protocolo seguro de Internet IPsec (Internet Protocol security) para encriptar los datos enviados entre las dos redes y encapsular los datos en un marco Ethernet/IP normal de modo que se pueda transportar la red privada de modo seguro y estanco a través de otras redes públicas o privadas.

Una VPN constituye una alternativa más segura y económica que el uso de una línea privada, dedicada, para disponer de una red privada. Al usar técnicas de encriptación y de autenticación estándar en la industria, una VPN IPsec crea una conexión segura que funciona como si el usuario estuviese directamente conectado a su red local.

Por ejemplo, una VPN permite que el usuario pueda sentarse en casa y conectarse a su red corporativa de la empresa y recibir una dirección IP en su red privada como si estuviese sentado en su oficina, conectado a su LAN corporativa.

Otra ventaja de una red VPN es que en ella todo los protocolos particulares de red basados en Microsoft Windows pueden pasar por el enrutador usando el túnel VPN para acceder a las unidades de red compartidas de la empresa.

Nota: si no está familiarizado con las configuraciones avanzadas detalladas en esta sección, póngase en contacto con su proveedor de servicios antes de intentar cambiar cualquier configuración avanzada predeterminada de terminación VPN de su puerta de enlace doméstica inalámbrica.

Haga clic en **Terminación VPN** en la sección Configuraciones avanzadas de la página Configuración para acceder a la página Configuración de las configuraciones avanzadas - Terminación VPN - Estado. La página Terminación VPN - Estado le permite crear, configurar y controlar los túneles VPN IPsec.

Ejemplo de la página Configuración de las configuraciones avanzadas - Terminación VPN - Estado en blanco

La siguiente ilustración es un ejemplo de una página en blanco de Configuración de las configuraciones avanzadas - Terminación VPN - Estado. No hay configurado ningún túnel VPN.

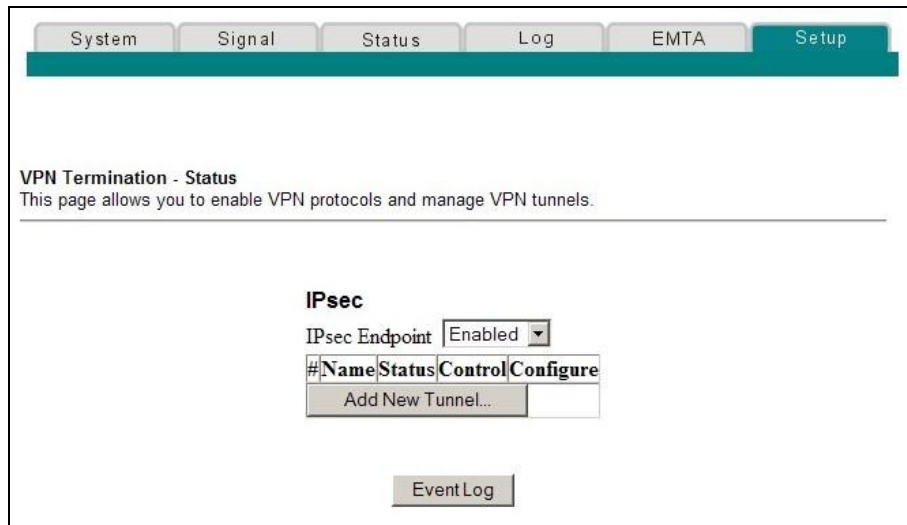

Página Configuración de las configuraciones avanzadas - Terminación VPN - Estado, con el túnel VPN configurado

La siguiente ilustración es un ejemplo de la página Configuración de las configuraciones avanzadas - Terminación VPN - Estado, con un túnel VPN configurado.

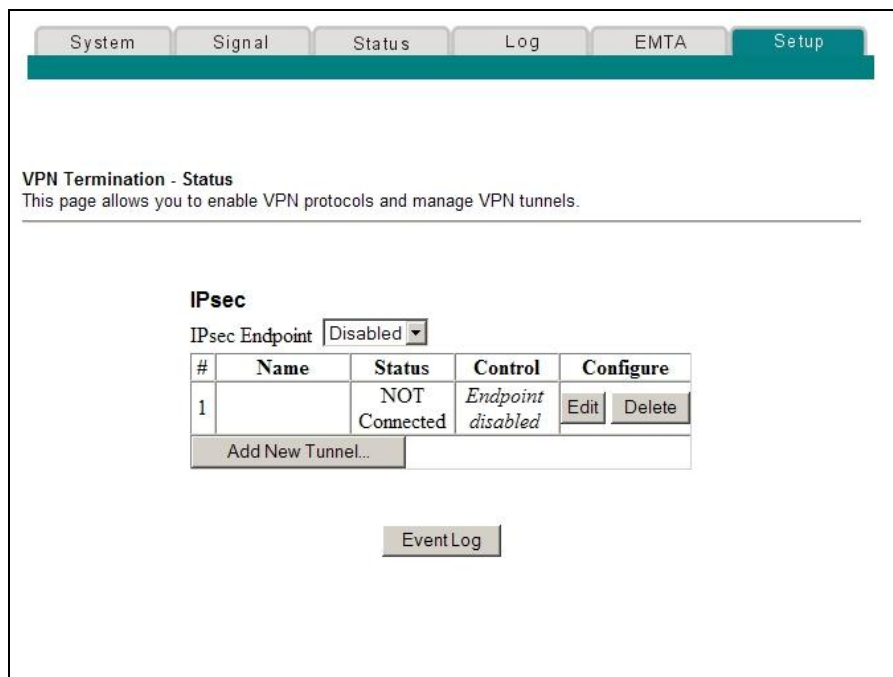

Descripción de la página Configuración de las configuraciones avanzadas - Terminación VPN - Estado

Esta sección describe los encabezados de sección y las descripciones de los campos de la página Configuración de las configuraciones avanzadas - Terminación VPN - Estado. Esta página le permite crear, configurar y controlar los túneles VPN IPsec.

Nota: puede establecer y gestionar hasta 50 túneles VPN diferentes.

Nombre del campo	Descripción
Extremo IPsec	Activa/desactiva el modo de punto extremo IPsec
Nombre	Presenta el nombre del túnel definido por el usuario e introducido desde la página Configuración VPN
Estado	Presenta el estado actual de la conexión (Conectada/NO conectada)

¿Cómo configuro la puerta de enlace doméstica inalámbrica?

Control	<p>Presenta una de las tres teclas siguientes basándose en el estado de conexión y activación del túnel actual:</p> <ul style="list-style-type: none">■ Activar■ Conectar■ Punto extremo desactivado
Configurar	<p>Presenta las teclas de Editar o Borrar que se usan para gestionar las configuraciones</p>
Añadir túnel nuevo	<p>Le permite crear la configuración de un túnel nuevo. Cuando haga clic en Añadir túnel nuevo, se abrirá la página Configuración VPN</p>
Registro de sucesos	<p>Le permite acceder a la página Registro de sucesos. La página Registro de sucesos muestra un diario de la actividad y de las conexiones VPN en orden cronológico y también muestra la dirección IP de ambos puntos extremos del túnel (local y remoto)</p> <p>Nota: en la página Registro de sucesos, si se pulsa la tecla Actualizar se actualiza la tabla del Registro de sucesos y muestra cualquier cambio producido desde que se cargó la página. Al pulsar la tecla Borrar se borra el contenido actual de la tabla de historial y sólo aparecen los datos más recientes</p>

Creación y configuración de los túneles VPN IPsec

Para crear y configurar los túneles VPN IPsec, haga clic en **Añadir túnel nuevo** de la página Terminación VPN - Estado. La página Configuración VPN se abre. La siguiente ilustración es un ejemplo de la página Configuración VPN.

Descripción de la página Configuración de las configuraciones avanzadas - Configuración VPN

Esta sección describe los encabezados de sección y las descripciones de los campos de la página Configuración de las configuraciones avanzadas - Configuración VPN . Esta página le permite crear, configurar y controlar los túneles VPN IPsec.

¿Cómo configuro la puerta de enlace doméstica inalámbrica?

Sección Túnel

Nombre del campo	Descripción
Túnel	Presenta los túneles existentes y facilita la configuración individual de cada túnel
Nombre	Presenta el nombre de un grupo de configuraciones de un solo túnel. Si no se introduce ningún nombre, los túneles se denominan secuencialmente: 1, 2, 3, y así sucesivamente.
Activar/Desactivar	Activa/desactiva un túnel VPN después de asignarle un nombre y configurarlo. Haga clic en Aplicar para activar la configuración seleccionada (Activada o Desactivada)

Teclas de función

La tabla siguiente describe las teclas de función asociadas con la sección Túnel en la página Configuración VPN.

Tecla	Descripción
Borrar túnel	Le permite borrar un túnel.
Añadir túnel nuevo	Le permite crear un rótulo para las configuraciones del túnel, que puede seleccionar mediante el menú desplegable Túnel
Aplicar	Activa la configuración seleccionada (Activada o Desactivada)

Configuraciones locales de los puntos extremos

La tabla siguiente describe los campos de la sección de configuraciones locales del punto extremo de la página Configuración VPN.

Nombre del campo	Descripción
Tipo de grupo de dirección	Le permite seleccionar el tipo de grupo de dirección para el grupo de acceso local VPN. Se encuentran disponibles los siguientes tipos: <ul style="list-style-type: none">■ Subred IP■ Dirección IP única■ Intervalo de dirección IP
Subred	Le permite introducir la información de subred basada en el tipo de grupo de dirección seleccionado. <ul style="list-style-type: none">■ Para la subred IP, introducir la subred■ Para una dirección IP única, introducir solamente la dirección IP específica■ Para el intervalo de dirección IP, introducir las direcciones IP de inicio y final

¿Cómo configuro la puerta de enlace doméstica inalámbrica?

Nombre del campo	Descripción
Máscara	<p>Le permite introducir la información de máscara basada en el tipo de grupo de dirección seleccionado.</p> <ul style="list-style-type: none">■ Para la subred IP, introducir la máscara de subred■ Para una dirección IP única, introducir solamente la dirección IP específica en el campo Subred. Dejar este campo en blanco.■ Para el intervalo de dirección IP, introducir las direcciones IP de inicio y final
Tipo de identidad	<p>Le permite seleccionar el tipo de identidad local de entre una de las opciones siguientes:</p> <ul style="list-style-type: none">■ Dirección IP WAN del enrutador (por defecto)■ Dirección IP especificada por el usuario■ Nombre de dominio totalmente cualificado (FQDN)■ Dirección de correo electrónico <p>Esta es la identidad que usará el punto extremo lejano para identificar el punto de terminación VPN. El punto extremo remoto VPN del otro extremo del túnel debe coincidir con estas configuraciones para sus configuraciones del punto extremo remoto</p>
Identidad	<p>Le permite introducir la identidad después de haber seleccionado el tipo de identidad mediante uno de los formatos siguientes:</p> <ul style="list-style-type: none">■ Para el modo de dirección IP, utilice el formato xxx.xxx.xxx.xxx■ Para FQDN, utilice el formato "sudominio.com"■ Para la dirección de correo electrónico, utilice el formato "sunombre@sudominio.com" <p>El punto extremo remoto VPN del otro extremo del túnel debe coincidir con estas configuraciones para sus configuraciones del punto extremo remoto</p>

Configuraciones del punto extremo remoto

Estas configuraciones controlan cómo el punto extremo local (enrutador) se conecta con el punto de terminación VPN lejano (el otro extremo del túnel VPN).

¿Cómo configuro la puerta de enlace doméstica inalámbrica?

Nombre del campo	Descripción
Tipo de grupo de dirección	<p>Le permite seleccionar el tipo de grupo de dirección para el grupo de acceso remoto VPN. Se encuentran disponibles los siguientes tipos:</p> <ul style="list-style-type: none"> ■ Subred IP ■ Dirección IP única ■ Intervalo de dirección IP <p>El punto extremo remoto VPN del otro extremo del túnel debe coincidir con estas configuraciones para sus configuraciones del punto extremo remoto</p>
Subred	<p>Le permite introducir la información de subred basada en el tipo de grupo de dirección seleccionado.</p> <ul style="list-style-type: none"> ■ Para la subred IP, introducir la subred ■ Para una dirección IP única, introducir solamente la dirección IP específica ■ Para el intervalo de dirección IP, introducir las direcciones IP de inicio y final
Máscara	<p>Le permite introducir la información de máscara basada en el tipo de grupo de dirección seleccionado.</p> <ul style="list-style-type: none"> ■ Para la subred IP, introducir la máscara de subred ■ Para una dirección IP única, introducir solamente la dirección IP específica en el campo Subred. Dejar este campo en blanco. ■ Para el intervalo de dirección IP, introducir las direcciones IP de inicio y final
Tipo de identidad	<p>Le permite seleccionar el tipo de identidad remota de entre una de las opciones siguientes:</p> <ul style="list-style-type: none"> ■ Dirección IP WAN del enrutador (por defecto) ■ Dirección IP especificada por el usuario ■ Nombre de dominio totalmente cualificado (FQDN) ■ Dirección de correo electrónico <p>Esta es la identidad que usará el punto extremo lejano para identificar el punto de terminación VPN. El punto extremo remoto VPN del otro extremo del túnel debe coincidir con estas configuraciones para sus configuraciones del punto extremo remoto</p>

¿Cómo configuro la puerta de enlace doméstica inalámbrica?

Nombre del campo	Descripción
Identidad	<p>Le permite introducir la identidad después de haber seleccionado el tipo de identidad mediante uno de los formatos siguientes:</p> <ul style="list-style-type: none">■ Para el modo de dirección IP, utilice el formato xxx.xxx.xxx.xxx■ Para FQDN, utilice el formato “sudominio.com”■ Para la dirección de correo electrónico, utilice el formato “sunombre@sudominio.com” <p>El punto extremo remoto VPN del otro extremo del túnel debe coincidir con estas configuraciones para sus configuraciones del punto extremo remoto</p>
Tipo de dirección de red	<p>Le permite introducir el tipo de dirección para el punto extremo WAN. Elija una de las siguientes opciones:</p> <ul style="list-style-type: none">■ Dirección IP■ FQDN
Dirección remota	<p>Le permite introducir o bien la dirección IP o el FQDN del punto extremo remoto en función del tipo de dirección de red que seleccionó</p>

¿Cómo configuro la puerta de enlace doméstica inalámbrica?

Configuraciones IPsec

Con los túneles VPN hay dos fases de Asociación de seguridad (SA).

- La fase 1 crea un intercambio Internet Key Exchange (IKE) SA
- Cuando se termina la fase 1, la fase 2 crea una o más Asociaciones de seguridad IPsec que se emplean para acceder a las sesiones IPsec

Campo	Descripción
Clave precompartida	Le permite introducir la clave precompartida del identificador del cortafuegos si uno de los lados del túnel VPN está usando un cortafuegos único
Fase 1 Grupo DH	Le permite seleccionar uno de los tres grupos de encriptación/descifrado Diffie-Hellman (DH) siguientes: <ul style="list-style-type: none">■ 768 bits■ 1024 bits■ 1536 bits La Diffie-Hellman es una técnica criptográfica que usa claves públicas y privadas para encriptar y descifrar. Cuanto más alto sea el número de bits seleccionados, más segura será la conexión
Fase 1 Encriptación	Le permite seleccionar la forma de encriptado para hacer segura la conexión VPN entre puntos extremos. Seleccione de entre los cinco tipos de encriptación siguientes: <ul style="list-style-type: none">■ DES■ 3DES■ AES-128■ AES-192■ AES-256 Puede elegir cualquier tipo de encriptación siempre que el otro extremo del túnel VPN use el mismo método
Fase 1 Autenticación	Le permite seleccionar un tipo de autenticación para otro nivel de seguridad. Seleccione uno de los tipos de autenticación siguientes: <ul style="list-style-type: none">■ MD5■ SHA Puede elegir cualquier de estos tipos de autenticación siempre que el otro extremo del túnel VPN use el mismo método Nota: se recomienda usar SHA porque es más seguro.

¿Cómo configuro la puerta de enlace doméstica inalámbrica?

Campo	Descripción
Fase 1 Duración de SA	Le permite introducir el número de segundos que debe durar una clave giratoria individual hasta que se produzca una renegociación de clave entre cada punto extremo. Por regla general, los tiempos pequeños son más seguros ya que dan menos tiempo a que un posible pirata informático pueda reventar la clave. No obstante, la negociación de clave consume ancho de banda por lo que los tiempos pequeños sacrifican el rendimiento de la red. El valor de la configuración por defecto es de 28.800 segundos.
Fase 2 Encriptación	<p>Le permite seleccionar la forma de encriptado para hacer segura la conexión VPN entre puntos extremos. Seleccione de entre los cinco tipos de encriptación siguientes:</p> <ul style="list-style-type: none"> ■ DES ■ 3DES ■ AES-128 ■ AES-192 ■ AES-256 <p>Puede seleccionar cualquier forma de encriptación siempre que el otro extremo del túnel VPN use el mismo método</p> <p>Nota: normalmente se usa la encriptación 3DES, pero se recomienda la AES ya que es muy difícil de reventar</p>
Fase 2 Autenticación	<p>Le permite seleccionar un tipo de autenticación para otro nivel de seguridad. Seleccione uno de los tres tipos de autenticación siguientes:</p> <ul style="list-style-type: none"> ■ MD5 ■ SHA ■ Nulo (ninguno) <p>Puede elegir cualquier tipo de autenticación siempre que el otro extremo del túnel VPN use el mismo método</p> <p>Nota: se recomienda usar SHA porque es más seguro.</p>
Fase 2 Duración de SA	Le permite introducir el número de segundos que debe durar una clave giratoria individual hasta que se produzca una renegociación de clave entre cada punto extremo. Por regla general, los tiempos pequeños son más seguros ya que dan menos tiempo a que un posible pirata informático pueda reventar la clave. No obstante, la negociación de clave consume ancho de banda por lo que los tiempos pequeños sacrifican el rendimiento de la red. El valor de la configuración por defecto para la fase 2 es de 3.600 segundos.

Configurar la protección de cortafuegos

Utilice la página Configuración de cortafuegos - Opciones para configurar el filtrado de páginas Web y protección de cortafuegos. Esta página le permite activar diversos filtros de protección de cortafuegos.

Nota: si no está familiarizado con las configuraciones avanzadas detalladas en esta sección, póngase en contacto con su proveedor de servicios antes de intentar cambiar cualquier configuración avanzada predeterminada de opciones de cortafuegos de su puerta de enlace doméstica inalámbrica.

Haga clic en **Opciones** en la sección Cortafuegos de la página Configuración para acceder a la página Configuración de cortafuegos - Opciones.

Ejemplo de la página Configuración de cortafuegos - Opciones

La siguiente ilustración es un ejemplo de la página Configuración de cortafuegos - Opciones.

Option	Enable
Filter Proxy	<input type="checkbox"/>
Filter Cookies	<input type="checkbox"/>
Filter Java Applets	<input type="checkbox"/>
Filter ActiveX	<input type="checkbox"/>
Filter Popup Windows	<input type="checkbox"/>
Block Fragmented IP Packets	<input checked="" type="checkbox"/>
Port Scan Detection	<input type="checkbox"/>
IP Flood Detection	<input checked="" type="checkbox"/>
Firewall Protection	<input checked="" type="checkbox"/>

Apply

Descripción de la página Configuración de cortafuegos - Opciones

Esta sección describe los títulos de las secciones y descripciones de los campos de la página Configuración de cortafuegos - Opciones.

Nota: si realiza cambios en alguno de los campos en la página Configuración de cortafuegos - Opciones, haga clic en **Aplicar** para aplicar y guardar sus configuraciones de cortafuegos.

En la tabla siguiente se ofrece una descripción de cada nombre de campo de la página Configuración de cortafuegos - Opciones.

Nombre del campo	Descripción
Filtrado de proxy	Activa/desactiva proxy
Filtrado de cookies (registro de verificación)	Activa/desactiva el bloqueo de cookies. Esta característica filtra la distribución de cookies no solicitadas a dispositivos desde Internet a dispositivos en su red local privada. Las cookies son archivos informáticos que contienen información personal o datos de comportamiento de navegación por la Web.
Filtrado de Java Applets	Activa/desactiva java applets. Esta característica ayuda a proteger los dispositivos en su red privada de Java applets irritantes o maliciosos que son enviados, no solicitados, desde Internet a dispositivos en su red privada. Estos applets se ejecutan automáticamente cuando los recibe un PC.
Filtrado de ActiveX	Activa/desactiva controles ActiveX. Esta característica ayuda a proteger los dispositivos en su red privada de controles ActiveX irritantes o maliciosos que son enviados, no solicitados, desde Internet a dispositivos en su red privada. Estos controles ActiveX se ejecutan automáticamente cuando los recibe un PC.
Filtrado de ventanas emergentes	Activa/desactiva ventanas emergentes. Algunas aplicaciones usadas frecuentemente utilizan ventanas emergentes como parte de la aplicación. Si desactiva las ventanas emergentes, puede interferir con algunas de estas aplicaciones.
Bloqueo de paquetes IP fragmentados	Activa/desactiva el filtrado de paquetes IP fragmentados. Esta característica ayuda a proteger su red local privada de ataques informáticos a una dirección de red desde Internet.
Detección de exploración de puertos	Activa/desactiva la puerta de enlace de responder a exploración de puertos desde Internet. Esta característica está diseñada para proteger su red local privada de los piratas informáticos desde Internet que intentan obtener acceso no solicitado a su red detectando los puertos IP abiertos en su puerta de enlace.
Detección de inundación IP	Bloquea dispositivos maliciosos que intentan inundar dispositivos o redes con paquetes de emisión ilegal. También denominado "tormenta de mensajes".

Nombre del campo	Descripción
Protección de cortafuegos	Activa/desactiva el cortafuegos. Cuando está activado el cortafuegos, éste permitirá que las aplicaciones usadas frecuentemente abran puertos IP automáticamente y pasen datos sin ninguna configuración especial ni configuración de puerto manual.

Configuración del registro de sucesos del cortafuegos y alertas de correo electrónico

Utilice la página Configuración de cortafuegos - Registro de sucesos para acceder al registro de sucesos del cortafuegos, que le permite introducir su dirección de correo electrónico para recibir alertas por correo electrónico relacionadas con ataques al cortafuegos por parte de piratas informáticos.

Nota: si no está familiarizado con las configuraciones detalladas en esta sección, póngase en contacto con su proveedor de servicios antes de intentar cambiar cualquier configuración predeterminada de registro de sucesos del cortafuegos de su puerta de enlace doméstica inalámbrica.

Haga clic en **Registro de sucesos** en la sección Cortafuegos de la página Configuración para acceder a la página Configuración de cortafuegos - Registro de sucesos.

¿Cómo configuro la puerta de enlace doméstica inalámbrica?

Ejemplo de la página Configuración de cortafuegos - Registro de sucesos

La siguiente ilustración es un ejemplo de la página Configuración de cortafuegos - Registro de sucesos.

Setup
Firewall - Event Logging
This page provides access to the firewall event log and allows you to enter your email address for email alerts related to firewall attacks.

Contact Email Address

SMTP Server Name

E-mail Alerts *Enable*

Description	Count	Last Occurrence	Target	Source
-------------	-------	-----------------	--------	--------

Descripción de la página Configuración de cortafuegos - Registro de sucesos

La página Configuración de cortafuegos - Registro de sucesos muestra los sucesos capturados por el cortafuegos. El registro muestra los siguientes puntos:

- Descripción del suceso
- Número de sucesos que han ocurrido
- Última vez que ocurrió un suceso
- Direcciones objetivo y origen

Puede configurar el sistema para que envíe por correo electrónico los sucesos del registro al administrador con el fin de que el administrador pueda monitorizar el cortafuegos.

Esta sección describe los títulos de las secciones y las descripciones de los campos de la página Configuración de cortafuegos - Registro de sucesos.

Nombre del campo	Descripción
Activar dirección de correo electrónico	Le permite introducir la dirección de correo electrónico de la persona que monitoriza el cortafuegos. Cuando ocurre un suceso, será registrado y se enviará un correo electrónico a esta dirección, informando automáticamente del suceso.
Nombre del servidor SMTP	Le permite introducir el nombre del servidor de correo de su servidor de correo saliente, o el servidor de correo de su proveedor de servicios de Internet (ISP)
Alertas por correo electrónico	Le permite activar o desactivar el envío de alertas por correo electrónico
Descripción	Describe qué suceso fue detectado por el cortafuegos de la puerta de enlace
Contador	Muestra el número de veces que ha sido detectado el suceso
Última vez que ocurrió	Muestra la hora a la que se detectó por última vez este suceso
Objetivo	Muestra la dirección IP del dispositivo en su red local privada a la que el suceso fue dirigido, junto con el número de puerto IP que era objetivo del suceso
Origen	Muestra la dirección IP del origen en Internet del suceso, junto con el número de puerto IP utilizado por ese dispositivo

¿Cómo configuro la puerta de enlace doméstica inalámbrica?

Teclas de función

Las siguientes teclas de función aparecen en la página Configuración de cortafuegos - Registro de sucesos.

Tecla	Descripción
Aplicar	Guarda los valores que introduce usted en los campos sin cerrar la pantalla
Registro de correo electrónico	Le permite forzar al sistema a que envíe una alerta por correo electrónico, incluso si la casilla de alertas por correo electrónico se deja sin marcar
Limpiar registro	Le permite limpiar todas las entradas en el registro

Configurar el control parental

Utilice la página Configuración de control parental - Configuración de usuario para configurar los controles parentales en la puerta de enlace doméstica inalámbrica y para añadir o borrar a las personas que están autorizadas para establecer los controles parentales.

Nota: si no está familiarizado con las configuraciones detalladas en esta sección, póngase en contacto con su proveedor de servicios antes de intentar cambiar cualquier configuración predeterminada de control parental de su puerta de enlace doméstica inalámbrica.

Haga clic en **Configuración de usuario** en la sección Configuración de control parental de la página Configuración para acceder a la página Configuración de control parental - Configuración de usuario.

Ejemplo de la página Configuración de control parental - Configuración de usuario

La siguiente ilustración es un ejemplo de la página Configuración de control parental - Configuración de usuario.

Setup
Parental Control - User Setup
This page allows configuration of users.

User Configuration	
<input type="text"/>	Add User
User Settings	
1. Default	<input type="checkbox"/> Enable Remove User
Password	<input type="text"/>
Re-Enter Password	<input type="text"/>
Trusted User	<input checked="" type="checkbox"/> Enable
Content Rule	1. Default
Time Access Rule	No rule set
Session Duration	0 min
Inactivity time	0 min
Apply	

Descripción de la página Configuración de control parental - Configuración de usuario

Esta sección describe los títulos de las secciones y las descripciones de los campos de la página Configuración de control parental - Configuración de usuario. Esta página le permite configurar los perfiles de usuario. Cada perfil puede ser asignado niveles personalizados de acceso a Internet según lo definido por las normas de acceso asignadas al perfil de ese usuario.

¿Cómo configuro la puerta de enlace doméstica inalámbrica?

Nota: una vez que defina y habilite los perfiles de los usuarios, cada usuario debe iniciar sesión cada vez que deseen acceder a Internet. El usuario puede iniciar sesión en la pantalla de inicio de sesión emergente que aparece en el navegador de Internet. El usuario debe introducir su nombre y contraseña correctos para obtener acceso a Internet.

¡Importante!

- Asegúrese de desactivar los bloqueadores de emergentes en su navegador de Internet cuando utiliza perfiles de usuario.
- Los nombres de usuario y las contraseñas diferencian entre mayúscula y minúscula.

Nombre del campo	Descripción
Añadir usuario	Le permite añadir un perfil de usuario nuevo. Introduzca el nombre del usuario y haga clic en el botón Añadir usuario para añadir el usuario a la lista.
Configuraciones de usuario	Le permite editar un perfil de usuario utilizando el menú desplegable para editar un perfil de usuario. El menú desplegable le permite recuperar el perfil para ser editado. Los nombres de usuario y las contraseñas diferencian entre mayúscula y minúscula. Asegúrese de marcar la casilla Activar para activar el perfil de usuario. Si un perfil no está activo, ese usuario no tendrá ningún acceso a Internet. Para eliminar un perfil de usuario, utilice el menú desplegable para seleccionar el usuario a eliminar y haga clic en el botón Eliminar usuario .
Contraseña	Introduzca la contraseña de usuario seleccionada en este campo. Cada usuario debe introducir su nombre de usuario y contraseña cada vez que utilice Internet. Los nombres de usuario y las contraseñas diferencian entre mayúscula y minúscula. Nota: la puerta de enlace permitirá a cada usuario acceder a Internet, sujeto a las reglas seleccionadas en esta página para ese usuario.
Volver a introducir contraseña	Vuelva a introducir la misma contraseña como confirmación de la contraseña en el campo anterior.
Usuario de confianza	Marque esta casilla si el usuario actualmente seleccionado va a ser designado como usuario de confianza. Los usuarios de confianza no están sujetos a las reglas de acceso a Internet.

¿Cómo configuro la puerta de enlace doméstica inalámbrica?

Nombre del campo	Descripción
Regla de contenido	<p>Seleccione la regla de contenido para el perfil del usuario actual. Las reglas de contenido se deben definir primero accediendo a la página Configuración de reglas. Puede acceder a la página Configuración de reglas haciendo clic en el enlace “Reglas básicas” en la sección Control parental de la página Configuración.</p>
Regla de tiempo de acceso	<p>Seleccione la Regla de tiempo de acceso para el perfil del usuario actual. Las Reglas de tiempo de acceso se deben definir primero accediendo a la página Filtro de hora del día. Puede acceder a la página Filtro de hora del día haciendo clic en el enlace “Reglas de hora del día” en la sección Control parental de la página Configuración.</p>
Duración de la sesión	<p>1440 minutos (predeterminado de fábrica).</p> <p>Introducir la cantidad de tiempo en minutos de acceso a Internet que se le otorgan al usuario, empezando en el momento en el que inicia sesión utilizando su nombre de usuario y contraseña.</p> <p>Nota: configure la duración de sesión a 0 (cero) para evitar el tiempo de desconexión de la sesión.</p>
Tiempo de inactividad	<p>60 minutos (predeterminado de fábrica).</p> <p>Introduzca la cantidad de tiempo durante el cual, en una sesión de usuario, no hay actividad de acceso a Internet, que indica que el usuario ya no se encuentra en línea. Si se activa el temporizador por inactividad, la sesión de usuario se cerrará automáticamente. Con el fin de obtener nuevamente acceso a Internet, el usuario debe iniciar sesión de nuevo con el nombre de usuario y contraseña.</p> <p>Nota: fije el valor de tiempo de inactividad a 0 (cero) para evitar el tiempo de desconexión de la sesión.</p>
Reglas disponibles	<p>Enumera las reglas disponibles. Aplique una regla, seleccionándola de la lista y añadiéndola al perfil de usuario actual.</p> <p>Nota: cree reglas utilizando las páginas de Configuración de control parental que siguen a continuación.</p>
Reglas utilizadas actualmente	<p>Presenta un listado de las reglas en uso para el perfil de usuario actual. Puede aplicar un máximo de cuatro reglas a cada perfil de usuario.</p>

¿Cómo configuro la puerta de enlace doméstica inalámbrica?

Teclas de función

Las siguientes teclas de función aparecen en la página Configuración de control parental - Configuración de usuario.

Tecla	Descripción
Añadir usuario	Añade y guarda un usuario nuevo al listado de perfiles de usuario
Eliminar usuario	Elimina al usuario seleccionado del listado de perfiles de usuario
Aplicar	Guarda todas las inclusiones, ediciones y cambios

Configurar las reglas básicas de control parental

Utilice la página Configuración de control parental - Configuración básica para seleccionar las reglas que bloquean cierto contenido de Internet y ciertos sitios Web.

Nota: si no está familiarizado con las configuraciones detalladas en esta sección, póngase en contacto con su proveedor de servicios antes de intentar cambiar cualquier configuración predeterminada de control parental de su puerta de enlace doméstica inalámbrica.

Haga clic en **Reglas básicas** en la sección Control parental de la página Configuración para acceder a la página Configuración de control parental - Configuración básica.

Ejemplo de la página Configuración de control parental - Configuración básica

La siguiente ilustración es un ejemplo de la página Configuración de control parental - Configuración básica.

Setup
Parental Control - Basic Setup
This page allows basic selection of rules which block certain Internet content and certain Web sites. When you change your Parental Control settings, you must click on the appropriate "Apply", "Add" or "Remove" button for your new settings to take effect. If you refresh your browser's display, you will see the currently active settings.

Parental Control Activation
This box must be checked to turn on Parental Control
 Enable Parental Control

Rule Configuration

Rule Settings
1. Default

Keyword List	Blocked Domain List	Allowed Domain List
<input type="text" value="anonymizer"/>	<input type="text" value="anonymizer.com"/>	<input type="text"/>
<input type="button" value="Add Keyword"/> <input type="button" value="Remove Keyword"/>	<input type="button" value="Add Domain"/> <input type="button" value="Remove Domain"/>	<input type="button" value="Add Allowed Domain"/> <input type="button" value="Remove Allowed Domain"/>

Override Password
If you encounter a blocked website, you can override the block by entering the following password

Password	<input type="password" value="••••••"/>
Re-Enter Password	<input type="password" value="••••••"/>
Access Duration	<input type="text" value="30"/>
<input type="button" value="Apply"/>	

Descripción de la página Configuración de control parental - Configuración básica

Esta sección describe los títulos de las secciones y las descripciones de los campos de la página Configuración de control parental - Configuración básica. Esta página le permite crear reglas de acceso a Internet en base al contenido encontrado en las URL de los sitios de Internet.

Nombre del campo	Descripción
Creación de reglas	<p>Le permite añadir una regla de contenido nueva. Introduzca el nombre de la regla y haga clic en el botón Añadir regla para añadir la regla de contenido a la lista. Las reglas de contenido se utilizan para restringir el acceso a Internet en base a direcciones IP, dominios y palabras clave encontradas en las URL de los sitios de Internet.</p> <p>Nota: puede ser útil configurar su primera norma con "sin regla", sin restricciones ni configuraciones. Esta configuración le permitirá asignar el estado "sin regla" para usuarios que no se encuentran sujetos a las restricciones de acceso relacionadas con el contenido.</p>
Configuración de reglas	<p>Le permite editar una regla de contenido utilizando el menú desplegable para recuperar la regla para editar.</p> <p>Para eliminar un perfil de usuario, utilice el menú desplegable para seleccionar la regla a eliminar y haga clic en el botón Eliminar regla.</p>
Listado de palabras clave	<p>Le permite crear un listado de palabras clave. Cualquier intento de acceder a una URL que contenga alguna de las palabras clave de esta lista será bloqueado por la puerta de enlace.</p>
Listado de dominios bloqueados	<p>Le permite crear un listado de dominios a los que la puerta de enlace bloquearía el acceso. Cualquier intento de acceder a cualquiera de los dominios de esta lista será bloqueado por la puerta de enlace.</p>
Listado de dominios permitidos	<p>Le permite crear un listado de dominios a los que la puerta de enlace permite el acceso.</p>
Contraseña de anulación	<p>Le permite crear una contraseña para anular temporalmente las restricciones de acceso a un sitio de Internet bloqueado.</p>
Volver a introducir contraseña	<p>Vuelva a introducir la misma contraseña como confirmación de la contraseña de anulación en el campo anterior.</p>

¿Cómo configuro la puerta de enlace doméstica inalámbrica?

Nombre del campo	Descripción
Duración	Le permite designar una cantidad de tiempo en minutos durante el que la contraseña de anulación le permitirá el acceso temporal a un sitio en Internet restringido.

Teclas de función

Las siguientes teclas de función aparecen en la página Configuración de control parental - Configuración básica.

Tecla	Descripción
Añadir regla	Añade y guarda una regla nueva al listado de reglas de contenido
Eliminar regla	Elimina la regla seleccionada de la lista de reglas de contenido

Tecla	Descripción
Añadir/eliminar palabra clave	Le permite añadir nuevas palabras clave al listado o borrar del listado las palabras clave seleccionadas
Añadir/eliminar dominio	Le permite añadir nuevos dominios al listado o borrar del listado los dominios seleccionados
Añadir/eliminar dominio permitido	Le permite añadir nuevos dominios al listado o borrar del listado los dominios seleccionados
Aplicar	Guarda todas las inclusiones, ediciones y cambios

Uso del bloqueo de palabra clave y dominio

El bloqueo de palabra clave y dominio le permite restringir el acceso a sitios de Internet, bloqueando el acceso a aquellos sitios basados en una palabra o cadena de texto contenidas en las URL utilizadas para acceder a aquellos sitios de Internet.

El bloqueo de dominio le permite restringir el acceso a los sitios Web en base al nombre de dominio del sitio. El nombre de dominio es la parte de la URL que precede a la extensión familiar .COM, .ORG, o .GOV.

El bloqueo de palabra clave le permite bloquear el acceso a los sitios de Internet en base a una palabra clave o cadena de texto que esté presente en cualquier sitio en la URL, no simplemente en el nombre de dominio.

Nota: la característica de bloqueo de dominio bloquea el acceso a cualquier dominio en el listado de dominios. También bloquea dominios, cualquier parte del cual contenga una coincidencia exacta con las entradas en la lista.

¿Cómo configuro la puerta de enlace doméstica inalámbrica?

Por ejemplo, si introduce **example.com** como dominio, se bloqueará cualquier sitio que contenga "example.com". Generalmente, no quiere incluir "www." en un nombre de dominio puesto que el hacerlo limita el bloqueo al único sitio que coincida con ese nombre de dominio exactamente. Por ejemplo, si introduce **www.example.com** en el listado, solamente será bloqueado el único sitio que coincide con el nombre exacto. Por consiguiente, si no incluye el "www.", entonces se bloquearán todos los sitios en y asociados con "example.com".

Configurar los filtros de acceso de hora del día del control parental

Utilice la página Configuración de control parental - Filtro de acceso de hora del día para configurar los filtros de acceso a la Web para bloquear todo el tráfico de Internet hacia y desde dispositivos de red específicos de acuerdo con la configuración del día de la semana y hora del día que seleccione.

Nota: si no está familiarizado con las configuraciones detalladas en esta sección, póngase en contacto con su proveedor de servicios antes de intentar cambiar cualquier configuración predeterminada de control parental de su puerta de enlace doméstica inalámbrica.

Haga clic en **Reglas de hora del día** en la sección Control parental de la página Configuración para acceder a la página Control parental - Filtro de acceso de hora del día.

Ejemplo de la página Configuración de control parental - Filtro de acceso de hora del día

La siguiente ilustración es un ejemplo de la página Configuración de control parental - Filtro de acceso de hora del día.

Nota: la puerta de enlace doméstica inalámbrica utiliza el reloj de la hora del día de la red que está gestionado por su proveedor de servicios informáticos. El reloj de la hora del día debe ser exacto y representar la hora del día en su zona horaria para que esta característica funcione correctamente. Compruebe que las páginas Estado y Fijar hora reflejan la hora del día correcta. Si no reflejan la hora del día correcta, póngase en contacto con su proveedor de servicios informáticos. También puede ajustar sus configuraciones para justificar la diferencia.

¿Cómo configuro la puerta de enlace doméstica inalámbrica?

System Signal Status Log EMTA Setup

Setup

Parental Control - Time of Day Access Filter

This page allows configuration of web access filters to block all internet traffic to and from specific network devices based on time of day settings.

Add

No filters entered. Enabled Remove

Days to Block

Everyday Sunday Monday Tuesday
 Wednesday Thursday Friday Saturday

Time to Block

All day

Start: (hour) (min)

End: (hour) (min)

Apply

¿Cómo configuro la puerta de enlace doméstica inalámbrica?

Teclas de función

Las siguientes teclas de función aparecerán en la página Control parental - Filtro de acceso de hora del día.

Tecla	Descripción
Añadir	Le permite añadir un nuevo filtro o regla de acceso de hora del día. Introduzca el nombre del filtro y haga clic en la tecla Añadir para añadir el filtro a la lista. Las Reglas de hora del día se utilizan para restringir el acceso a Internet en base al día y la hora.
Eliminar	Elimina el filtro seleccionado del listado de Filtros de hora del día.
Aplicar	Guarda todas las inclusiones, ediciones y cambios.

Configurar el informe de sucesos de control parental

Utilice la página Configuración de control parental - Registro de sucesos para ver los sucesos capturados por la característica de informe de sucesos de control parental.

Nota: si no está familiarizado con las configuraciones detalladas en esta sección, póngase en contacto con su proveedor de servicios antes de intentar cambiar cualquier configuración predeterminada de control parental de su puerta de enlace doméstica inalámbrica.

Haga clic en **Registro local** en la sección Control parental de la página Configuración para acceder a la página Configuración de control parental - Registro de sucesos.

Ejemplo de la página Configuración de control parental - Registro de sucesos

La siguiente ilustración es un ejemplo de la página Configuración de control parental - Registro de sucesos.

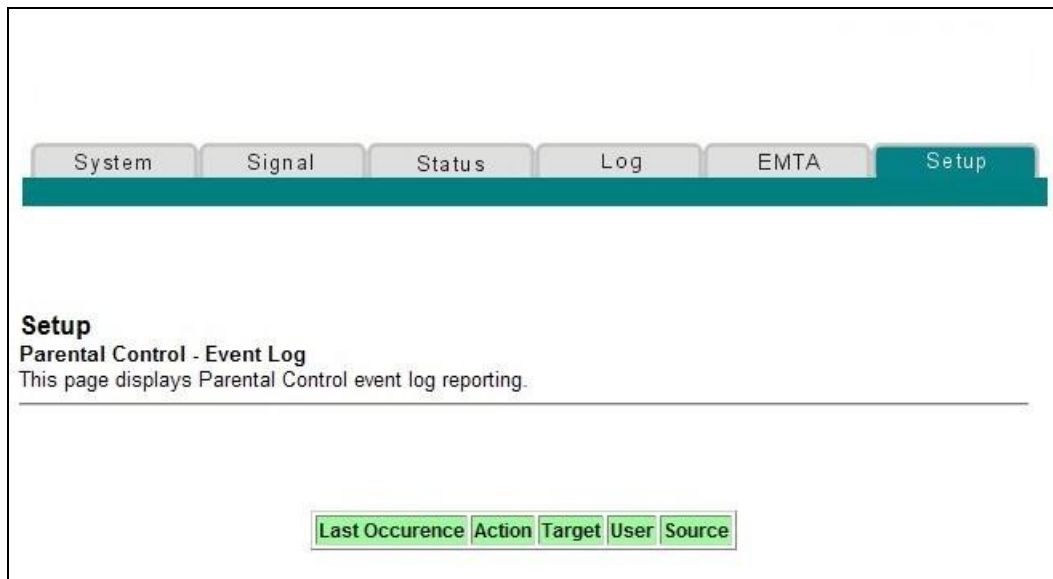

Descripción de la página Configuración de control parental - Registro de sucesos

Esta sección describe los títulos de las secciones y las descripciones de los campos de la página Configuración de control parental - Registro de sucesos. Esta página le permite rastrear, por usuario, los intentos realizados por ese usuario para acceder a sitios de Internet que están restringidos.

Nombre del campo	Descripción
Última vez que ocurrió	Muestra la hora del intento más reciente de acceso a un sitio de Internet restringido
Objetivo	Muestra la URL del sitio restringido
Usuario	Muestra el usuario que intentó acceder a un sitio restringido
Origen	Muestra la dirección IP del PC que fue utilizado cuando se intentó acceder a un sitio Web restringido

Configuración de los parámetros de punto de acceso inalámbrico

Utilice la página Configuración inalámbrica - Básica para configurar sus parámetros de punto de acceso inalámbrico (WAN), incluyendo el SSID y número de canal.

¿Cómo configuro la puerta de enlace doméstica inalámbrica?

Nota: si no está familiarizado con las configuraciones avanzadas detalladas en esta sección, póngase en contacto con su proveedor de servicios antes de intentar cambiar cualquier configuración predeterminada básica inalámbrica de su puerta de enlace doméstica inalámbrica.

Haga clic en **Básica** en la sección Inalámbrica de la página Configuración para acceder a la página Configuración inalámbrica - Básica.

Ejemplo de la página Configuración inalámbrica - Básica

La siguiente ilustración es un ejemplo de la página Configuración inalámbrica - Básica que muestra la configuración predeterminada de fábrica.

The screenshot shows a web interface with a navigation bar at the top containing tabs for System, Signal, Status, Log, EMTA, and Setup. The Setup tab is active. Below the navigation bar, the page title is "Wireless - Basic" and a description states: "This page allows you to configure your wireless access point parameters, including SSID and channel number." The configuration fields are as follows:

Access Point:	Enabled
Service Set Identifier (SSID)	WebSTAR
Basic Service Set Identifier (BSSID)	00:17:31:3E:3B:D0
Country:	USA
New Channel:	1
Current Channel:	1
Encryption Mode:	WEP128

An "Apply" button is located at the bottom of the configuration area.

Descripción de la página Configuración inalámbrica - Básica

Esta sección describe los títulos de las secciones y las descripciones de los campos de la página Configuración inalámbrica - Básica.

Nota: si realiza cambios en la página Configuración inalámbrica - Básica, haga clic en **Aplicar** para aplicar y guardar su configuración inalámbrica básica.

Nombre del campo	Descripción
Punto de acceso	Le permite encender o apagar el punto de acceso en la puerta de enlace

¿Cómo configuro la puerta de enlace doméstica inalámbrica?

Nombre del campo	Descripción
Identificador de conjunto de servicios (SSID)	El nombre asignado a este punto de acceso Nota: el predeterminado de fábrica para el campo SSID debería contener el nombre de producto WebSTAR .
Identificador de conjunto de servicios básico (BSSID)	La dirección MAC del punto de acceso
País	Le permite seleccionar el país en el que está utilizando su punto de acceso
Canal nuevo (1-11)	Permite configurar un canal de comunicaciones para su punto de acceso Nota: se superponen los canales de red inalámbricos. Los canales 1, 6 y 11 no se superponen entre ellos. Para un mejor rendimiento, escoja uno de estos canales. Si hay otros puntos de acceso en uso en el área, seleccione uno de los canales que se encuentre lo más alejado de los otros puntos de acceso. Ejemplo: si está en uso el canal 8 por otro punto de acceso, utilice el canal 1 para su red inalámbrica. Nota: si su red inalámbrica no está funcionando correctamente, o si los dispositivos externos están interfiriendo con su señal, seleccione un canal diferente. Utilice su software de utilidad inalámbrica de su PC para buscar otros puntos de acceso en su área.
Canal actual	Canal actual que está utilizando el WAP
Modo encriptación	Muestra el modo de encriptación actual

Configuración de los parámetros de seguridad de red inalámbrica y encriptación

Utilice la página Configuración inalámbrica - Seguridad para configurar sus claves de encriptación y autenticación de privacidad equivalente inalámbrica (WEP) del WAP.

Nota: si no está familiarizado con las configuraciones avanzadas detalladas en esta sección, póngase en contacto con su proveedor de servicios antes de intentar cambiar cualquier configuración predeterminada de seguridad inalámbrica de su puerta de enlace doméstica inalámbrica.

Haga clic en **Seguridad** en la sección Inalámbrica de la página Configuración para acceder a la página Configuración inalámbrica - Seguridad.

¿Cómo configuro la puerta de enlace doméstica inalámbrica?

¡Importante! Su puerta de enlace doméstica inalámbrica se envía desde fábrica con una encriptación WEP de 128-bit activada para ofrecerle un nivel *básico* de seguridad en la red inalámbrica. Para obtener acceso inicial a su red inalámbrica, seleccione la encriptación WEP 128-bit en el adaptador inalámbrico de su ordenador e introduzca la clave de encriptación 128-bit para que coincida con la configuración de clave en su puerta de enlace. La clave predeterminada de fábrica 128-bit en la puerta de enlace es 26 unos (mire el siguiente ejemplo). Puede seguir utilizando esta clave predeterminada de fábrica. Sin embargo, para maximizar su seguridad inalámbrica, se recomienda encarecidamente que utilice algo diferente a la clave predeterminada de fábrica.

Ejemplo de la página Configuración inalámbrica - Seguridad

La siguiente ilustración es un ejemplo de la página Configuración inalámbrica - Seguridad.

System Signal Status Log EMTA Setup

Wireless - Security

This page allows you to configure your wireless access point WEP encryption keys and authentication.

Network Authentication

WPA Encryption

WPA Pre-Shared Key

RADIUS Server

RADIUS Port

RADIUS Key

WPA Group Rekey Interval seconds

Data Encryption

Shared Key Authentication

PassPhrase

64 bits Key 1

64 bits Key 2

64 bits Key 3

64 bits Key 4

128 bits Key 1

128 bits Key 2

128 bits Key 3

128 bits Key 4

Current Network Key

Descripción de la página Configuración inalámbrica - Seguridad

Esta sección describe los títulos de las secciones y las descripciones de los campos de la página Configuración inalámbrica - Seguridad.

Nota: si realiza cambios en la página Configuración inalámbrica - Seguridad, haga clic en Aplicar para aplicar y guardar su configuración de seguridad inalámbrica.

¿Cómo configuro la puerta de enlace doméstica inalámbrica?

Nombre del campo	Descripción
Autenticación de red	<p>La autenticación de red permite solamente a los usuarios autorizados conseguir acceso a su red inalámbrica. Solamente los usuarios con un nombre de usuario autorizado, contraseña o clave precompartida tienen permiso para acceder a la red inalámbrica.</p> <p>Escoja de los siguientes protocolos de autenticación de red:</p> <ul style="list-style-type: none"> ■ Desactivado (predeterminado de fábrica) ■ 802.1x ■ WPA, WPA2 ■ WPA-PSK <p>Nota: la autenticación de red restringe el acceso a su red inalámbrica solamente a ordenadores o usuarios autorizados. La autenticación no protege los datos que envía por la conexión de red inalámbrica. Debe activar la encriptación para proteger los datos que son transmitidos por su red inalámbrica.</p>
Clave precompartida WPA	<p>Le permite fijar una clave precompartida de encriptación WPA. Introduzca una cadena de texto en este campo. La cadena de texto o frase se utilizan para generar un conjunto único de claves de encriptación para su red. Utilice esta cadena para configurar los dispositivos inalámbricos en su red.</p> <ul style="list-style-type: none"> ■ La PSK puede ser o bien una cadena de texto o un número hexadecimal de 64 caracteres. ■ La cadena de texto debe ser una cadena de caracteres ASCII con un mínimo de 8 caracteres pero no más de 63. <p>Nota: no todos los dispositivos adaptadores inalámbricos admiten PSK. Para estos dispositivos, debe introducir las claves de encriptación exactamente como aparecen en los campos de puerta de enlace inalámbrica en la imagen anterior de la página Configuración inalámbrica - Seguridad.</p>
Intervalo de cambio de claves del grupo WPA	<p>Le permite fijar el intervalo de cambio de claves del grupo WPA en segundos. Se aplica solamente cuando está activada la autenticación de red WPA y WPA-PSK.</p> <p>Fije este valor en 0 (predeterminado de fábrica) para desactivar el cambio de claves periódico. El rango válido es 1 a 4.294.967.295 segundos.</p>

¿Cómo configuro la puerta de enlace doméstica inalámbrica?

Nombre del campo	Descripción
Servidor RADIUS	<p>Le permite introducir la dirección IP del servidor RADIUS utilizado para la derivación de clave de autenticación y encriptación.</p> <ul style="list-style-type: none">■ Este campo se utiliza con autenticación de red 802.1x y WPA.■ El predeterminado de fábrica para este campo es 0.0.0.0.
Puerto RADIUS	<p>Determina el número de puerto del servidor RADIUS. El número de puerto normalmente es 1812 (predeterminado de fábrica) o 1645, dependiendo del servidor utilizado.</p> <p>Este campo se utiliza con autenticación de red 802.1x y WPA.</p>
Clave RADIUS	<p>Le permite fijar la clave secreta compartida para su conexión RADIUS.</p> <ul style="list-style-type: none">■ El predeterminado de fábrica para este campo está vacío.■ Este campo se utiliza con autenticación de red 802.1x y WPA.

¿Cómo configuro la puerta de enlace doméstica inalámbrica?

Nombre del campo	Descripción
Encriptación de datos	<p>Le permite activar la encriptación de datos para ayudarle a asegurar los datos que son enviados por su red inalámbrica.</p> <ul style="list-style-type: none"> ■ WEP 128-bit (predeterminado de fábrica) <ul style="list-style-type: none"> – Se puede seleccionar la encriptación de datos de clave estática de 128-bit o 64-bits cuando se configura la red para que no tenga autenticación. – La encriptación de datos de clave estática de 128-bit se selecciona automáticamente cuando se activa la autenticación de red 802.1x. <p>Nota: la autenticación de clave estática utiliza una de las cuatro claves de encriptación, como se define a continuación, para encriptar sus datos. Debe cambiar las claves manualmente. Las claves no cambian ni rotan automáticamente como lo hacen con TKIP.</p> <ul style="list-style-type: none"> ■ La encriptación de datos TKIP (protocolo de integridad de clave temporal) se activa automáticamente cuando se activa la autenticación de red WPA y WPA-PSK. <p>Notas:</p> <ul style="list-style-type: none"> ■ La encriptación 64-bit y 40-bit son dos nombres diferentes para la misma encriptación ■ La encriptación 128-bit y 104-bit son dos nombres diferentes para la misma encriptación
Autenticación de clave compartida	<p>Le ayuda a determinar si se utiliza una autenticación de clave compartida en la red. La autenticación de clave compartida se puede utilizar cuando no hay otra autenticación de red en la red.</p> <ul style="list-style-type: none"> ■ Opcional (predeterminado de fábrica): los clientes inalámbricos pueden contactarse con el punto de acceso inalámbrico sin autenticación. ■ Obligatorio: solamente los clientes inalámbricos con una clave de red válida tienen permiso para contactarse con el punto de acceso.

¿Cómo configuro la puerta de enlace doméstica inalámbrica?

Nombre del campo	Descripción
Frase de contraseña (PassPhrase)	<p>Genera automáticamente claves de encriptación WEP obligatorias para comunicarse con la red.</p> <p>Aunque no es obligatorio para el funcionamiento WEP, el uso de una frase de contraseña (PassPhrase) puede simplificar la configuración y establecimiento de cada uno de sus adaptadores inalámbricos de cliente.</p> <p>Al usar una frase de contraseña se elimina la necesidad de introducir de manera manual largas claves de encriptación, y reduce las posibilidades de error asociadas con la introducción de números largos.</p>
Claves de 64 Bit 1 a 4	<p>Escoja estas claves para utilizar con el modo encriptación fijado a encriptación 64-bit. Introduzca valores de 5-bytes para una clave. No tiene que establecer todas las cuatro claves. Solamente se utiliza una clave para una red doméstica. Cada valor se representa en hexadecimal. Utilice solamente estos números o letras: 0, 1, 2, 3, 4, 5, 6, 7, 8, 9, a, b, c, d, e y f para configurar sus claves de encriptación.</p> <p>Nota: normalmente es una buena práctica utilizar solamente letras minúsculas cuando introduzca claves de encriptación WEP. Las letras mayúsculas a veces se pueden confundir con los números. Por ejemplo, la mayúscula de la letra "B" a menudo se confunde con el número "8". El uso de caracteres en minúscula minimiza el riesgo de confundir caracteres cuando se copian las claves de un dispositivo a otro. Los caracteres en mayúscula se convertirán automáticamente en minúsculas cuando la clave o claves se aplica(n) y guarda(n) en la memoria.</p> <p>Utilice dos números o letras en cada casilla. Registre sus valores de clave. Necesitará estos valores de clave cuando configure el adaptador inalámbrico de su cliente. Los valores de clave en cada dispositivo de red inalámbrico deben coincidir.</p>

¿Cómo configuro la puerta de enlace doméstica inalámbrica?

Nombre del campo	Descripción
Claves de 128 Bit 1 a 4	<p>Escoja estas claves para utilizar con el modo encriptación fijado a encriptación 128-bit. Introduzca valores de 13-bytes para una clave. No tiene que establecer todas las cuatro claves. Normalmente solo se necesita una para una red doméstica. Cada valor se representa en hexadecimal. Utilice solamente estos números o letras: 0, 1, 2, 3, 4, 5, 6, 7, 8, 9, a, b, c, d, e y f para configurar sus claves de encriptación.</p> <p>Nota: el valor predeterminado de fábrica es 26 unos. 11111111111111111111111111111111</p> <p>Normalmente es una buena práctica utilizar solamente letras minúsculas cuando introduzca claves de encriptación WEP. Las letras mayúsculas a veces se pueden confundir con los números. Por ejemplo, la mayúscula de la letra "B" a menudo se confunde con el número "8". El uso de caracteres en minúscula minimiza el riesgo de confundir caracteres cuando se copian las claves de un dispositivo a otro. Los caracteres en mayúscula se convertirán automáticamente en minúsculas cuando la clave o claves se aplica(n) y guarda(n) en la memoria.</p> <p>Utilice dos números o letras en cada casilla. Registre sus valores de clave. Necesitará estos valores de clave cuando configure el adaptador inalámbrico de su cliente. Los valores de clave en cada dispositivo de red inalámbrico <i>deben</i> coincidir.</p>
Clave de red actual	<p>Le permite escoger las cuatro claves de 64-bit o 128-bit a utilizar para encriptar sus datos cuando está utilizando encriptación que requiere la introducción manual de una clave de encriptación. Solamente se utiliza una clave WEP a la vez. Debe cambiar las claves manualmente. No cambian automáticamente.</p> <p>Notas:</p> <ul style="list-style-type: none"> ■ La encriptación 64-bit y 40-bit son dos nombres diferentes para la misma encriptación ■ La encriptación 128-bit y 104-bit son dos nombres diferentes para la misma encriptación

¿Cómo configuro la puerta de enlace doméstica inalámbrica?

Teclas de función

Teclas	Descripción
Generar claves WEP	Genera automáticamente cuatro claves WEP en base a la entrada de la frase de contraseña (PassPhrase). Notas: <ul style="list-style-type: none">■ Para 64-bit WEP, se generarán cuatro claves únicas 64-bit WEP■ Para 128-bit WEP, se generará solamente una clave 128-bit WEP. Se introducirá la misma clave en las cuatro ubicaciones de clave.
Aplicar	Guarda todas las inclusiones, ediciones y cambios

Configurar los umbrales de velocidad de transmisión de datos inalámbricos y WiFi

Utilice la página Configuración inalámbrica - Avanzada para configurar sus umbrales de velocidad de transmisión de datos WAP y fidelidad inalámbrica (WiFi).

Nota: si no está familiarizado con las configuraciones avanzadas detalladas en esta sección, póngase en contacto con su proveedor de servicios antes de intentar cambiar cualquier configuración predeterminada avanzada inalámbrica de su puerta de enlace doméstica inalámbrica.

Haga clic en **Avanzada** en la sección Inalámbrica de la página Configuración para acceder a la página Configuración inalámbrica - Avanzada.

Ejemplo de la página Configuración inalámbrica - Avanzada

La siguiente ilustración es un ejemplo de la página Configuración inalámbrica - Avanzada.

Nota: le recomendamos que no cambie la configuración inalámbrica por defecto que se muestra en la ilustración anterior a menos que su proveedor de servicios le dé instrucciones de que se haga así.

System Signal Status Log EMTA Setup

Wireless - Advanced

This page allows you to configure your wireless access point data rates and WIFI thresholds.

54g?Network Mode	Max Compatibility
54g?Protection	Auto
Rate	Auto
Output Power	100%
Beacon Interval	100 ms (0-65535)
DTIM Interval	1 ms (1-255)
Fragmentation Threshold	2346 bytes (256-2346)
RTS Threshold	2347 (0-2347)

Apply

To reflect configurations changed, you must reboot system!

Descripción de la página Configuración inalámbrica - Avanzada

Esta sección describe los títulos de las secciones y las descripciones de los campos de la página Configuración inalámbrica - Avanzada.

Nota: si realiza cambios en la página Configuración inalámbrica - Avanzada, haga clic en Aplicar para aplicar y guardar su configuración inalámbrica avanzada.

¿Cómo configuro la puerta de enlace doméstica inalámbrica?

Nombre del campo	Descripción
Modo red 54 g	<p>Le permite optimizar el rendimiento de su red inalámbrica utilizando una de las opciones siguientes:</p> <ul style="list-style-type: none"> ■ Compatibilidad máx. (predeterminada de fábrica) Permite que el punto de acceso interactúe con los dispositivos de clientes inalámbricos 802.11b y 802.11g, y minimiza la interferencia con las redes inalámbricas cercanas 802.11b. ■ Solamente 54 g El punto de acceso inalámbrico solamente aceptará clientes inalámbricos 802.11g. ■ Rendimiento máx. Procesamiento máximo. En este modo, el punto de acceso inalámbrico solamente acepta clientes inalámbricos 802.11g. Configurar el dispositivo en este modo puede degradar el funcionamiento de las redes inalámbricas cercanas 802.11b.
Protección 54 g	<p>Le permite priorizar la comunicación 802.11g cuando hay una mezcla de dispositivos 802.11b y 802.11g en la red inalámbrica utilizando una de las opciones siguientes:</p> <ul style="list-style-type: none"> ■ Auto (predeterminado de fábrica) Maximiza el rendimiento 802.11g en redes con una mezcla de dispositivos de clientes inalámbricos 802.11b y 802.11g. ■ Apagado Rendimiento máximo. Redes solamente con dispositivos de clientes inalámbricos 802.11g.
Velocidad de transmisión	<p>Le permite fijar la velocidad de transmisión de las conexiones inalámbricas. Están disponibles las siguientes velocidades de transmisión de datos:</p> <p>Auto (predeterminado de fábrica), 1 Mbps, 2 Mbps, 5,5 Mbps, 6 Mbps, 9 Mbps, 11 Mbps, 12 Mbps, 18 Mbps, 24 Mbps, 36 Mbps, 48 Mbps, 54 Mbps</p> <p>Nota: en el modo automático, la velocidad de transmisión es una función de fuerza de señal y calidad de señal.</p>
Potencia de salida	<p>Le permite ajustar la potencia de salida relativa de su transmisor inalámbrico de la puerta de enlace. Se encuentran disponibles las siguientes configuraciones:</p> <p>100% (predeterminada de fábrica), 75%, 50% y 25%</p>

¿Cómo configuro la puerta de enlace doméstica inalámbrica?

Nombre del campo	Descripción
Intervalo de baliza	Muestra el intervalo de tiempo que el WAP utiliza para anunciarse a dispositivos remotos. El intervalo baliza se debería dejar a 100 ms para cumplir con la mayoría de tarjetas cliente. El intervalo baliza especifica con qué frecuencia se envían los paquetes por parte del punto de acceso (AP) para sincronizar una red inalámbrica y sus clientes.
Intervalo DTIM	Muestra el intervalo de tiempo entre las transmisiones difusión/ multidifusión. El intervalo DTIM (mensaje de indicación de tráfico de envío) es una cuenta regresiva informando a los clientes inalámbricos de la siguiente ventana para escuchar mensajes de difusión y de multidifusión. Cuando el AP ha regulado los mensajes de difusión y multidifusión para clientes asociados, envía el siguiente DTIM con un valor intervalo DTIM. Los clientes AP escuchan las balizas y se despiertan para recibir los mensajes de difusión y multidifusión. El intervalo DTIM se debería dejar a 3 ms para cumplir con la mayoría de tarjetas cliente.
Umbral de fragmentación	Le permite fijar el umbral de fragmentación. Este umbral debería ser equivalente al tamaño máximo del marco Ethernet permisible en el enlace, incluyendo sobrecarga (1536 bytes). Las configuraciones menores pueden dañar el procesamiento de datos puesto que los marcos grandes podrían fragmentarse, o podrían ocurrir colisiones. El valor predeterminado de fábrica es 2346.
Umbral RTS	Determina a qué tamaño de paquete más allá del cual se invoca el mecanismo (RTS/CTS) preparado para enviar/borrar. El valor predeterminado de fábrica es 2347.

Configuración del control de acceso del punto de acceso inalámbrico

Utilice la página Configuración inalámbrica - Control de acceso para configurar su control de acceso de punto de acceso inalámbrico.

Nota: si no está familiarizado con las configuraciones avanzadas detalladas en esta sección, póngase en contacto con su proveedor de servicios antes de intentar cambiar cualquier configuración predeterminada avanzada inalámbrica de su puerta de enlace doméstica inalámbrica.

Haga clic en **Control de acceso** en la sección Inalámbrica de la página Configuración para acceder a la página Configuración inalámbrica - Control de acceso.

Ejemplo de la página Configuración inalámbrica - Control de acceso

La siguiente ilustración es un ejemplo de la página Configuración inalámbrica - Control de acceso.

System Signal Status Log EMTA Setup

Wireless - Access Control

This page allows you to configure your wireless access point access control.

Access restriction

Closed Network

Access List

Access List Is Empty

Remove Clear All

0 : 0 : 0 : 0 : 0 : 0 Add

Apply

Connected Clients

Host Name	IP Address	Client ID
No wireless clients are connected.		

Descripción de la página Configuración inalámbrica - Control de acceso

Esta sección describe los títulos de las secciones y las descripciones de los campos de la página Configuración inalámbrica - Control de acceso.

Nombre del campo	Descripción
Restricción de acceso	Cuando se activa la encriptación, esta selección le permite elegir una de las opciones siguientes de la lista desplegable: <ul style="list-style-type: none">■ Desactivar (predeterminado de fábrica): sin restricciones de acceso en base a la dirección MAC de dispositivos de acceso inalámbricos■ Permitir: permite el acceso inalámbrico a las únicas direcciones MAC listadas en la lista de acceso■ Denegar: deniega el acceso inalámbrico a las únicas direcciones MAC listadas en la lista de acceso
Red cerrada	Le permite desactivar o activar que los clientes inalámbricos puedan acceder a la red. Cuando está seleccionado ENCENDIDO, el punto de acceso no realiza la difusión de SSID. El dispositivo cliente debe ser configurado manualmente con el SSID y la dirección MAC del punto de acceso para poder acceder a la red inalámbrica.
Listado de accesos	Muestra la dirección MAC de los clientes que están sujetos a control de acceso inalámbrico
Clientes conectados	Muestra el nombre de host, dirección IP e ID de cliente de los clientes inalámbricos que se encuentran conectados (asociados) al módem de la puerta de enlace

Teclas de función

Las siguientes teclas de función aparecen en la página Configuración de cortafuegos - Registro de sucesos.

Tecla	Descripción
Aplicar	Aplica y guarda los valores que introduce usted en los campos sin cerrar la pantalla
Borrar todo	Borra el listado de acceso
Eliminar	Elimina las entradas del listado de acceso
Añadir	Añade un cliente al listado de acceso utilizando la dirección MAC del cliente

Preguntas frecuentes sobre el servicio telefónico

Esta sección ofrece respuestas a las preguntas frecuentes relacionadas con el servicio telefónico de la puerta de enlace doméstica inalámbrica. Para asuntos relacionados con el servicio de Internet de la puerta de enlace doméstica inalámbrica, consulte *¿Cómo puedo solucionar los problemas de instalación del servicio de Internet?* (en la página 41).

Preguntas frecuentes

P. ¿Qué sucede si no me abono al servicio telefónico de mi operador de cable? ¿Puedo aun así utilizar la puerta de enlace doméstica inalámbrica para realizar y recibir llamadas telefónicas?

R. No. El proveedor de servicios de telefonía por cable es quien activa el servicio telefónico de cada puerto de teléfono de la puerta de enlace doméstica inalámbrica. Póngase en contacto con su proveedor de servicios de telefonía por cable para obtener servicio telefónico a través de la puerta de enlace doméstica inalámbrica.

P. ¿Cómo solicito la instalación?

R. Su proveedor de servicios de telefonía por cable puede ofrecer instalación profesional. Un instalador profesional puede conectar el servicio telefónico al cableado telefónico existente en su domicilio o instalar un cableado nuevo si fuese necesario. Una instalación profesional garantiza que el cable esté conectado correctamente al módem y al PC, y que la configuración del hardware y el software sea la adecuada. Póngase en contacto con su proveedor de servicios de telefonía por cable para obtener más información sobre la instalación.

P. ¿Puedo usar mi número de teléfono actual con la puerta de enlace doméstica inalámbrica?

R. Los números de teléfono son portables en algunas zonas. Póngase en contacto con su proveedor de servicio telefónico para obtener más información sobre el uso de un número de teléfono existente.

P. ¿Recibo el servicio de Internet de alta velocidad automáticamente con la puerta de enlace doméstica inalámbrica?

R. Su puerta de enlace doméstica inalámbrica se puede utilizar para ofrecer servicio telefónico, servicio de Internet de alta velocidad o ambos servicios. Su proveedor de servicios por cable hace posible el servicio de Internet. Póngase en contacto con su proveedor de servicios por cable para obtener más información si actualmente no se encuentra abonado al servicio de Internet.

Preguntas frecuentes sobre el servicio telefónico

P. ¿Cuántos teléfonos puedo conectar?

R. Los conectores tipo telefónico RJ-11 en la puerta de enlace doméstica inalámbrica pueden, cada uno de ellos, ofrecer servicio telefónico a múltiples teléfonos, aparatos de fax y aparatos de módem analógico. El número máximo de dispositivos telefónicos conectados a cada puerto RJ-11 está limitado por la Carga de timbre de los dispositivos telefónicos que se encuentran conectados. Muchos dispositivos telefónicos van marcados con un Número de equivalencia de timbrado (Ringer Equivalent Number, REN). Cada uno de los puertos telefónicos de la puerta de enlace doméstica inalámbrica puede soportar una carga de hasta 5 REN. La suma de carga REN en todos los dispositivos telefónicos conectados a cada puerto no debe superar 5 REN.

P. ¿Puedo navegar por Internet y realizar llamadas telefónicas al mismo tiempo?

R. ¡Por supuesto! El servicio telefónico se suministra aparte de los servicios de datos de Internet. La navegación por Internet y el resto de servicios de datos no afectan a la calidad de sus llamadas telefónicas. Si estos servicios son habilitados por su proveedor de servicios por cable, puede realizar llamadas telefónicas y navegar por la red al mismo tiempo.

¿Tiene alguna dificultad?

Sugerencias para los problemas más frecuentes

El cable-módem no registra una conexión por cable

El módem funciona con un cable coaxial estándar de RF de 75 ohmios. Si utiliza un cable distinto, la puerta de enlace doméstica inalámbrica no funcionará correctamente. Póngase en contacto con su proveedor de servicios para saber si está utilizando el cable correcto.

No hay tono de marcación cuando levanto el auricular del teléfono

- Su cable telefónico puede estar conectado al puerto RJ-11 equivocado en la puerta de enlace doméstica inalámbrica. La puerta de enlace doméstica inalámbrica tiene dos puertos telefónicos. Compruebe que está conectado al puerto telefónico correcto.
- Puede que tenga un problema con su aparato de teléfono. Utilice un teléfono diferente y escuche para el tono de marcación.
- Puede que tenga un problema con su cableado telefónico doméstico. Utilice un teléfono y conéctelo directamente al mismo puerto RJ-11 en la parte posterior de la unidad. Si el tono de marcación se escucha aquí pero no funciona en otros sitios de la casa, puede que sea necesario un profesional para que diagnostique y repare un problema en su cableado telefónico.
- Verifique que la compañía de telefonía ha eliminado el servicio telefónico anterior de su cableado telefónico doméstico.
- Su servicio telefónico puede que no haya sido activado desde su proveedor de servicios de telefonía por cable. Póngase en contacto con su proveedor de servicios de telefonía por cable para obtener más información.

Preguntas frecuentes

P. ¿Y si no me suscribo a la televisión por cable?

R. Si la televisión por cable está disponible en su zona, el servicio de datos podría estar disponible, suscribiéndose o sin suscribirse al servicio de televisión por cable. Póngase en contacto con su proveedor de servicios local para obtener toda la información sobre los servicios por cable, incluido el acceso a Internet de alta velocidad.

¿Tiene alguna dificultad?

P. ¿Cómo solicito la instalación?

R. Llame a su proveedor de servicios de telefonía por cable para solicitar una instalación profesional. Una instalación profesional garantiza que el cable esté conectado correctamente al módem y al PC, y que la configuración del hardware y el software sea la correcta. Póngase en contacto con su proveedor de servicios de telefonía por cable para obtener más información sobre la instalación.

P. ¿Cómo se conecta la puerta de enlace doméstica inalámbrica a mi PC?

R. La puerta de enlace doméstica inalámbrica se conecta al puerto USB o al puerto 10/100BaseT Ethernet de su PC. Si su PC no está equipado con un interfaz Ethernet, hay tarjetas Ethernet disponibles en los establecimientos de informática o de suministros de oficina locales, o puede adquirirlas de su proveedor de servicios.

P. Después de haber conectado mi puerta de enlace doméstica inalámbrica, ¿cómo accedo a Internet?

R. Su proveedor local de servicios se convierte en su Proveedor de servicios de Internet (Internet Service Provider, ISP). Ofrece una amplia variedad de servicios que incluyen los servicios de correo electrónico, chat, noticias e información. Su proveedor de servicios le proporcionará el software que necesite.

P. ¿Puedo ver la televisión y navegar por Internet al mismo tiempo?

R. ¡Por supuesto! Si se suscribe al servicio de televisión por cable, podrá ver la televisión y utilizar la puerta de enlace doméstica inalámbrica al mismo tiempo, conectando su televisor y la puerta de enlace doméstica inalámbrica a la red por cable utilizando el divisor de señal de cable opcional.

P. ¿Puedo hacer funcionar más de un dispositivo desde el módem?

R. Sí. Una única puerta de enlace doméstica inalámbrica soportará, en teoría, hasta 253 dispositivos Ethernet mediante enrutadores o concentradores Ethernet suministrados por el usuario, que puede comprar en su establecimiento de informática o suministros de oficina local. Otro usuario en su misma ubicación también podrá conectarse simultáneamente al puerto USB de la puerta de enlace doméstica inalámbrica. Póngase en contacto con su proveedor de servicios para solicitar ayuda adicional.

Problemas frecuentes

No entiendo los indicadores de estado del panel frontal

Si desea información detallada sobre el funcionamiento y funciones del LED indicador de estado del panel frontal, consulte las *Funciones del LED indicador de estado del panel frontal* (en la página 151).

El módem no registra una conexión Ethernet

- Verifique que su ordenador tenga una tarjeta Ethernet y que el software del controlador Ethernet esté correctamente instalado. Si compra e instala una tarjeta Ethernet, siga las instrucciones de instalación con la máxima atención.
- Verifique el estado de los LED indicadores de estado del panel frontal.

El módem no registra la conexión Ethernet después de conectar un concentrador

Si está conectando varios PC a la puerta de enlace doméstica inalámbrica, debería primero conectar el módem al puerto de enlace ascendente del concentrador utilizando el cable de cruce adecuado. El LED VÍNCULO del concentrador se iluminará de forma continua.

El cable-módem no registra una conexión por cable

- El módem funciona con un cable coaxial estándar de RF de 75 ohmios. Si utiliza un cable distinto, la puerta de enlace doméstica inalámbrica no funcionará correctamente. Póngase en contacto con su proveedor de servicios para saber si está utilizando el cable correcto.
- Verifique que ha seguido los procedimientos en *¿Cómo puedo solucionar los problemas de instalación del servicio de Internet?* (en la página 41).
- Su tarjeta NIC o la interfaz USB podría no estar funcionando correctamente. Consulte la información sobre la solución de problemas en la documentación del NIC o USB que se le suministró con el dispositivo.

Consejos para obtener los mejores resultados

Compruebe y corrija

Si la puerta de enlace doméstica inalámbrica no funciona como debería, los siguientes consejos podrían ayudarle. Si necesita ayuda adicional, póngase en contacto con su proveedor de servicios.

- Compruebe que el enchufe de la puerta de enlace doméstica inalámbrica haya entrado correctamente en una toma de corriente.
- Compruebe que el cable de alimentación de CA de la puerta de enlace doméstica inalámbrica no esté enchufado en una toma de corriente controlada por un interruptor en la pared. Si un interruptor de pared controla la toma de corriente, compruebe que el interruptor esté en posición de **ENCENDIDO**.
- Compruebe que los LED indicadores de estado **ALIMENTACIÓN** y **EN LÍNEA** del panel frontal de la puerta de enlace doméstica inalámbrica estén iluminados.
- Compruebe que su servicio de cable esté activo y que sea compatible con servicio de dos vías.
- Compruebe que todos los cables estén correctamente conectados y que esté utilizando los cables correctos.
- Compruebe que su TCP/IP esté correctamente instalado y configurado si está utilizando una conexión Ethernet.
- Compruebe que ha seguido el procedimiento que se indica en *¿Cómo instalo los controladores USB?* (en la página 31), si está utilizando la conexión USB.
- Compruebe que ha llamado al proveedor de servicios y que ha proporcionado el número de serie y la dirección MAC de la puerta de enlace doméstica inalámbrica.
- Si está utilizando un divisor de señal de cable para poder conectar la puerta de enlace doméstica inalámbrica a otros dispositivos, quite el divisor y vuelva a conectar los cables de modo que la puerta de enlace doméstica inalámbrica quede conectada directamente a la entrada de cable. Si la puerta de enlace doméstica inalámbrica funciona bien, puede que esté defectuoso el divisor de señal de cable y haya que cambiarlo.
- Para obtener un rendimiento óptimo de la conexión Ethernet, el PC debería estar equipado con una tarjeta interfaz de red 10/100BaseT.

Funciones del LED indicador de estado del panel frontal

Puesta en marcha, calibrado y registro inicial (corriente alterna aplicada)

La siguiente tabla ilustra la secuencia de pasos y el aspecto correspondiente de los LED indicadores de estado que se encuentran en el panel frontal de la puerta de enlace doméstica inalámbrica durante la puesta en marcha, calibración y registro en la red cuando se alimenta la puerta de enlace doméstica inalámbrica con corriente alterna. Utilice esta tabla para resolver los problemas que puedan surgir durante el proceso de puesta en marcha, calibrado y registro de la puerta de enlace doméstica inalámbrica.

Nota: después de que la puerta de enlace doméstica inalámbrica finalice el paso 7 (Registro completado), el módem procede inmediatamente a Funcionamiento normal. Consulte *Funcionamiento normal (corriente alterna aplicada)* (en la página 152).

LED indicadores de estado del panel frontal durante la puesta en marcha, calibrado y registro inicial							
Paso	1	2	3	4	5	6	7
Indicador del panel frontal	Auto-comprobación	Escaneado de emisor a receptor	Cierre de la señal de emisor a receptor	Determinación del rango	Solicitando dirección IP	Registrando	Registro completado
1	ALIMENTACIÓN	ENCENDIDO	ENCENDIDO	ENCENDIDO	ENCENDIDO	ENCENDIDO	ENCENDIDO
2	DS (Recepción de datos)	ENCENDIDO	PARPADEANDO	ENCENDIDO	ENCENDIDO	ENCENDIDO	ENCENDIDO
3	US (Envío de datos)	ENCENDIDO	APAGADO	APAGADO	PARPADEANDO	ENCENDIDO	ENCENDIDO
4	EN LÍNEA	ENCENDIDO	APAGADO	APAGADO	APAGADO	APAGADO	PARPADEANDO
5	LAN1 a LAN4/USB	ENCENDIDO	ENCENDIDO o PARPADEANDO	ENCENDIDO o PARPADEANDO	ENCENDIDO o PARPADEANDO	ENCENDIDO o PARPADEANDO	ENCENDIDO o PARPADEANDO
6	INALÁMBRICO	ENCENDIDO	ENCENDIDO o PARPADEANDO	ENCENDIDO o PARPADEANDO	ENCENDIDO o PARPADEANDO	ENCENDIDO o PARPADEANDO	
7	TEL1	ENCENDIDO	APAGADO	APAGADO	APAGADO	APAGADO	APAGADO
8	TEL2	ENCENDIDO	APAGADO	APAGADO	APAGADO	APAGADO	APAGADO
9	BATERÍA	APAGADO	APAGADO	APAGADO	APAGADO	APAGADO	APAGADO

* El LED EN LÍNEA está encendido siempre que un PC esté conectado al módem y parpadea para indicar que se están transmitiendo datos. Si el módem se utiliza solamente para ofrecer servicio telefónico y no está conectado a un PC, el LED EN LÍNEA está apagado.

Funcionamiento normal (corriente alterna aplicada)

La tabla siguiente ilustra el aspecto de los LED indicadores de estado que se encuentran en el panel frontal de la puerta de enlace doméstica inalámbrica durante el funcionamiento normal cuando se alimenta la puerta de enlace con corriente alterna.

Paso		8
LED indicadores de estado del panel frontal durante el funcionamiento normal		
Indicador del panel frontal		Funcionamiento normal
1	ALIMENTACIÓN	ENCENDIDO
2	DS (Recepción de datos)	PARPADEA: para indicar que se están transfiriendo datos entre el módem y la red
3	US (Envío de datos)	PARPADEA: para indicar que se están transfiriendo datos entre el módem y la red
4	EN LÍNEA	ENCENDIDO
5	LAN 1 a LAN 4/USB	<p>ENCENDIDO: cuando está conectado un único aparato al puerto Ethernet o al puerto USB y no se envía, ni se recibe, ningún dato desde el módem</p> <p>PARPADEA: cuando sólo un dispositivo Ethernet o USB está conectado y se transmiten datos entre el equipo del usuario (CPE) y la puerta de enlace doméstica inalámbrica</p> <p>APAGADO: cuando no hay ningún aparato conectado a ninguno de los puertos Ethernet o USB</p> <p>NOTA: con ambos dispositivos Ethernet y USB conectados al módem al mismo tiempo, cuando los datos se transfieren solamente a través de uno de los dispositivos (Ethernet o USB), el indicador se iluminará de forma continua. Siempre que se envíen datos a través de ambos puertos de datos (Ethernet y USB) simultáneamente, el indicador parpadeará, tal como se describió anteriormente.</p>
6	INALÁMBRICO	<ul style="list-style-type: none"> ■ ENCENDIDO cuando el punto de acceso inalámbrico está activado y operativo ■ PARPADEA cuando se transmiten datos entre el CPE y la puerta de enlace doméstica inalámbrica ■ APAGADO cuando el punto de acceso inalámbrico ha sido desactivado por el usuario
7	TEL1	<ul style="list-style-type: none"> ■ ENCENDIDO cuando está habilitado el servicio de telefonía ■ PARPADEA cuando la línea 1 está en uso
8	TEL2	<ul style="list-style-type: none"> ■ ENCENDIDO cuando está habilitado el servicio de telefonía ■ PARPADEA cuando la línea 2 está en uso

Funciones del LED indicador de estado del panel frontal

9	BATERÍA	<ul style="list-style-type: none"> ■ ENCENDIDO cuando la batería está cargada ■ PARPADEA cuando la carga de la batería está baja ■ APAGADO cuando no hay batería en la unidad
---	---------	--

Condiciones especiales

La tabla siguiente describe el aspecto de los LED indicadores de estado del panel frontal del cable-módem bajo condiciones especiales, para mostrar cuando se ha denegado el acceso a la red o cuando el módem está funcionando con energía de la batería.

LED indicadores de estado del panel frontal durante condiciones especiales			
Indicador del panel frontal		Acceso a la red denegado	Funcionamiento con energía de la batería
1	ALIMENTACIÓN	Parpadeo lento 1 vez por segundo	Parpadeo lento 1 vez por segundo
2	DS (Recepción de datos)	Parpadeo lento 1 vez por segundo	Apagado
3	US (Envío de datos)	Parpadeo lento 1 vez por segundo	Apagado
4	EN LÍNEA	Parpadeo lento 1 vez por segundo	Parpadeo lento 1 vez por segundo
5	LAN 1 a LAN 4/USB	Parpadeo lento 1 vez por segundo	Apagado
6	INALÁMBRICO	Encendido	Apagado
7	TEL1	Apagado	Apagado
8	TEL2	Apagado	Apagado
9	BATERÍA	Encendido	Apagado

Avisos

Marcas comerciales

Cisco, Cisco Systems y el logotipo de Cisco Systems son marcas comerciales registradas de Cisco Systems, Inc. y/o de sus filiales en los EE. UU. y otros países. DOCSIS es una marca comercial registrada de Cable Television Laboratories, Inc. PacketCable es una marca comercial registrada de Cable Television Laboratories, Inc.

Otras marcas comerciales mencionadas en el presente documento pertenecen a sus respectivos propietarios.

Exención de responsabilidad

Cisco Systems, Inc. no asume ninguna responsabilidad por los errores u omisiones que pudiera contener esta guía. Cisco Systems, Inc. se reserva el derecho a cambiar esta guía en cualquier momento y sin aviso.

Aviso sobre derechos de autor de la presente documentación

© 2006, 2012 Cisco Systems, Inc. Todos los derechos reservados.
Impreso en los Estados Unidos de América.

La información que contiene este documento está sujeta a cambios sin aviso. Ninguna parte del presente documento se puede reproducir en modo alguno sin el consentimiento expreso y por escrito de Cisco Systems, Inc.

Aviso de utilización del software

El software descrito en el presente documento está sujeto a derechos de autor y se le suministra bajo un contrato de licencia. Tan solo podrá utilizar o copiar este software de acuerdo con los términos de su contrato de licencia.

Aviso de utilización del firmware

El firmware de este equipo está sujeto a derechos de autor. Tan solo podrá utilizar el firmware en el equipo con el que se le ha proporcionado. Queda prohibida toda reproducción o distribución de este firmware, o parte de él, sin el consentimiento expreso por escrito.

Declaración de la Exposición a la Radiación de la FCC

Este equipo cumple los límites de exposición a la radiación de la FCC establecidos para un entorno incontrolado. Para mantener el cumplimiento con las directrices de exposición RF de la FCC, este equipo se debe instalar y utilizar con una distancia mínima de al menos 20 cm (7,8 pulg.) de todas las personas.

Para obtener información

Para obtener información

Si tiene preguntas

Si tiene preguntas técnicas, póngase en contacto con su proveedor de servicios local.



Cisco Systems, Inc.
5030 Sugarloaf Parkway, Box 465447
Lawrenceville, GA 30042

678 277-1120
800 722-2009
www.cisco.com

Cisco and the Cisco logo are trademarks or registered trademarks of Cisco and/or its affiliates in the U.S. and other countries. A listing of Cisco's trademarks can be found at **www.cisco.com/go/trademarks**.

Third party trademarks mentioned are the property of their respective owners.
The use of the word partner does not imply a partnership relationship between Cisco and any other company. (1009R)

Product and service availability are subject to change without notice.

© 2006, 2012 Cisco and/or its affiliates. All rights reserved.

May 2012 Printed in USA

Part Number 4022211 Rev B